



КУХОННА ВИТЯЖКА ПОБУТОВА

**K 6232 700 LED RETRO
K 62320 700 LED RETRO
K 6432 850 LED RETRO**

ІНСТРУКЦІЯ З ЕКСПЛУАТАЦІЇ

UA

Шановний покупець!

Дякуємо Вам за придбання витяжки ТМ Perfelli! Обладнання розроблено і вироблено для того, щоб задовольнити Ваші очікування і, безумовно, прикрасити інтер'єр Вашої кухні.

Дана інструкція з експлуатації об'єднана з технічним описом, а також містить відомості з установки та монтажу, правила експлуатації і обслуговування виробу.

Перед тим, як приступити до монтажу і користування витяжкою, ознайомтеся, будь ласка, з вмістом даної інструкції, а також з правилами безпеки.

ЗМІСТ

1. ЗАГАЛЬНА ІНФОРМАЦІЯ	3
2. ТЕХНІЧНІ ХАРАКТЕРИСТИКИ	3
3. ВСТАНОВЛЕННЯ	4
3.1 НАЛАШТУВАННЯ РЕЖИМУ РОБОТИ ВИТЯЖКИ	4
3.2 ПІДКЛЮЧЕННЯ ДО ЕЛЕКТРИЧНОЇ МЕРЕЖИ	5
4. МОНТАЖ	5
4.1 КОМПЛЕКТ ПОСТАЧАВАННЯ ТА ОПИС ПРИЛАДУ	6
4.2 ВСТАНОВЛЕННЯ КОРПУСУ ВИТЯЖКИ	6
4.3 ВСТАНОВЛЕННЯ ДЕКОРАТИВНОГО КОРОБУ	7
4.4 ВСТАНОВЛЕННЯ АЛЮМІНІЄВОГО ПОВІТРОПРОВОДУ	8
5. ПАНЕЛЬ УПРАВЛІННЯ	8
6. ОСВІТЛЕННЯ	9
7. ОЧИЩЕННЯ ТА КОРИСТУВАННЯ	9
7.1 АЛЮМІНІЄВИЙ ФІЛЬТР	9
7.2 ВУГІЛЬНИЙ ФІЛЬТР	10
8. ПОПЕРЕДЖЕННЯ	11
9. МОЖЛИВІ НЕПОЛАДКИ ВИТЯЖКИ	23

1. ЗАГАЛЬНА ІНФОРМАЦІЯ

Витяжки спроектовані для очищення повітря від кухонних випарів в режимі відведення (повітропровід виводиться назовні) або в режимі рециркуляції (внутрішня циркуляція з використанням вугільних фільтрів). Прилад встановлюється над газовою або електричною плитою чи поверхнею, має власне освітлення і витяжний вентилятор з можливістю вибору швидкостей роботи.



Будь-ласка, збережіть документ, який підтверджує покупку, разом з гарантійним талоном, для можливої реклаमाції. Без цих документів гарантія є недійсною.

Виробник знімає з себе відповідальність за матеріальні збитки та травми, які виникли внаслідок установки та експлуатації, які не відповідають інструкції з експлуатації.

Виріб призначений для витяжної вентиляції тільки побутових кухонних приміщень, що опалюються в зимовий час. Промислова експлуатація виробу, а також використання на підприємствах сфери обслуговування, охорони здоров'я і т.і. не передбачені.

2. ТЕХНІЧНІ ХАРАКТЕРИСТИКИ

Технічні дані	K 6232 700 LED RETRO K 62320 700 LED RETRO	K 6432 850 LED RETRO
Номінальна напруга	220-240 В - 50 Гц	
Загальна потужність	102 Вт	117 Вт
Потужність двигуна	100 Вт	115 Вт
Освітлення	2x1 Вт LED	
Максимальна продуктивність	700 м ³ /год	850 м ³ /год
Клас обладнання	I	
Рівень шуму	55-63 Дб	
Діаметр повітропроводу	120 мм	150 мм
Маса	5,3 кг	6,9 кг
Розмір приладу (ШxГxВ)	596 x 452,5 x 173 мм	596 x 452,5 x 240 мм
Кількість жирових фільтрів	2	
Колір	Чорний / слонова кістка	Чорний / слонова кістка



У зв'язку з тим, що конструкція витяжки постійно вдосконалюється, можливі незначні розбіжності між конструкцією Вашої витяжки та інструкцією з експлуатації, які не впливають на технічні характеристики, безпеку експлуатації та споживчі властивості.

За типом захисту від доступу до небезпечних частин і проникнення води витяжка, змонтована з повітропроводом, відноситься до приладів класу IPX0.

Виріб дозволяється експлуатувати при температурі навколишнього повітря в межах від +1 °C до +45 °C.

Зберігати виріб необхідно в упаковці у вентиляльованому приміщенні при температурі від 0 °C ~ +38 °C і відносній вологості повітря не більше 70% в упаковці виробника.

Обладнання відповідає вимогам Технічного регламенту обмеження використання деяких небезпечних речовин в електричному та електронному обладнанні.

Даний виріб виготовлений на замовлення та під контролем **TM PERFELLI**.

ТЕРМІН СЛУЖБИ ВИРОБУ: 5 років.

3. ВСТАНОВЛЕННЯ

3.1 НАЛАШТУВАННЯ РЕЖИМУ РОБОТИ ВИТЯЖКИ

Витяжки можуть працювати в двох режимах:

1) Відведення (мал. 2) - повітря відводиться з будівлі через з'єднання витяжки з вентиляційною трубою за допомогою жорсткої пластикової труби діаметром 120 мм та 150 мм для моделей K 6432 850 LED RETRO із застосуванням труб і фітінгу.

2) Рециркуляції (мал. 3) - внутрішня циркуляція повітря з використанням вугільного фільтру.

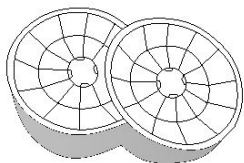

Мал. 1

Для роботи витяжки в режимі рециркуляції необхідно використовувати вугільні фільтри (мал. 1), які слід встановити до корпусу двигуна кухонної витяжки. Під час роботи в режимі рециркуляції очищене повітря повертається назад до кухні. Вугільний фільтр слід міняти не рідше ніж раз у 3 місяці (в залежності від інтенсивності використання). Вугільний фільтр не входить в комплект постачання і купується окремо!

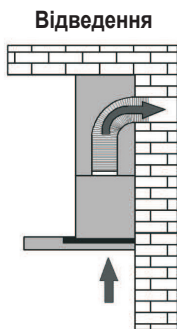

Мал. 2

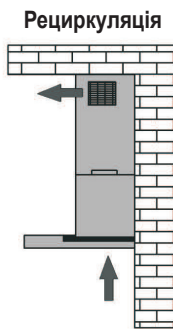

Мал. 3



Повітря з витяжки не повинне виводитися в димохід, який використовується для відведення вихлопних газів з пристроїв спалювання газу або іншого палива.

3.2 ПІДКЛЮЧЕННЯ ДО ЕЛЕКТРИЧНОЇ МЕРЕЖІ

Перед підключенням витяжки до мережі переконайтеся, що напруга і частота живлення відповідають даним, зазначеним на щитку приладу. Витяжка повинна бути підключена до розетки. Підключення витяжки за відсутності вилки безпосередньо до мережі неприпустимо. Витяжку слід підключити до мережі після установки відповідно до вказівок.

4. МОНТАЖ

Якщо Ви використовуєте газову варильну поверхню, відстань «А» між нижньою частиною витяжки та поверхнею для приготування їжі рекомендовано не менше 65 см, якщо електрична не менше 60 см (мал. 4). Під час монтажних робіт слід дотримуватися діючих положень щодо відведення повітря. Коли витяжка використовується одночасно з пристроями спалювання газу або іншого палива, в приміщенні повинна бути належна вентиляція.

Для оптимального відведення повітря для витяжки слід використати жорстку пластикову трубу діаметром 120 мм (150 мм для моделей К 6432 850 LED RETRO) із застосуванням труб та фітінгів.

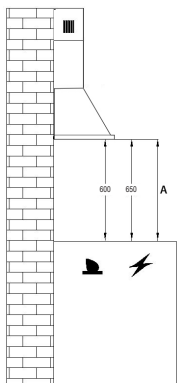

Мал. 4

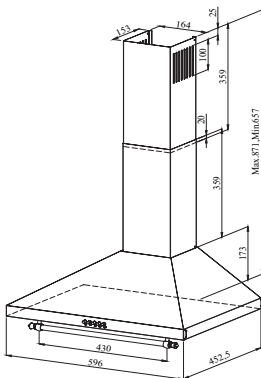

Мал. 5.1

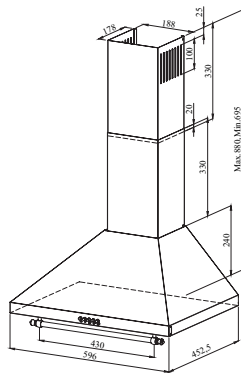

Мал. 5.1

4.1 КОМПЛЕКТ ПОСТАЧАННЯ ТА ОПИС ПРИЛАДУ

- 1 – Декоративний короб
- 2 – Панель управління
- 3 – Жирові фільтри
- 4 – Лампа освітлення
- 5 – Корпус
- 6 – Кабель живлення з вилкою
- 7 – Ретро рейлінг

Комплект постачання:

- 1 – витяжка - 1 шт
- 2 – комплект монтажний – 1 шт
- 3 – гарантійний лист – 1 шт
- 4 – інструкція з експлуатації – 1 шт
- 5 – енергетична карта – 1 шт
- 6 – мікрофіша – 1 шт
- 7 – пакувальна коробка – 1 шт

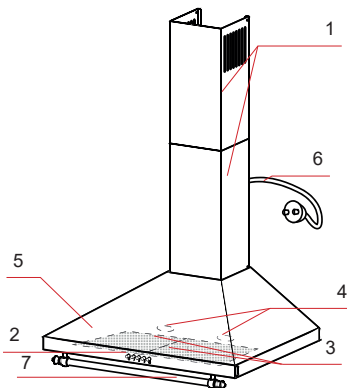

4.2 ВСТАНОВЛЕННЯ ВИТЯЖКИ

- Зніміть алюмінієвий жировий фільтр.
- Прикладіть корпус витяжки до стіни (мал. 6), зберігаючи мінімальну відстань 65 см для газових та 60 см для електричних плит між нижнім краєм витяжки та поверхнею для приготування їжі (мал. 4).
- Відзначте на стіні відстань отворів для установки корпусу витяжки.
- Зробіть отвори в позначених місцях за допомогою свердла, відповідного діаметру до гвинтів (мал. 7).

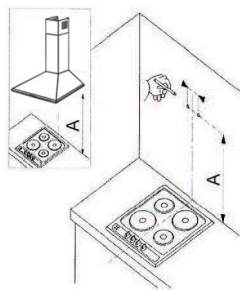

Мал. 6

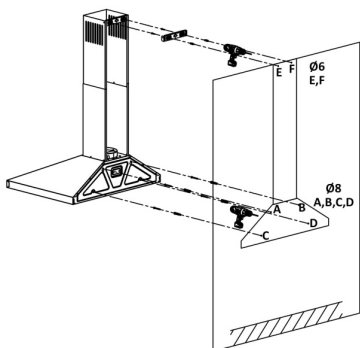

Мал. 7.1

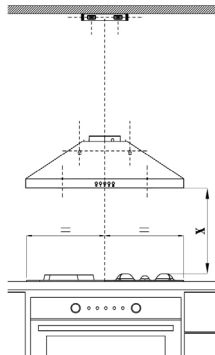

Мал. 7.2

Після монтажу гвинтів у стіну (мал. 7), затягніть корпус витяжки (мал. 8).

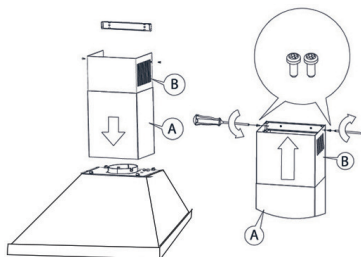

Мал. 8

4.3 ВСТАНОВЛЕННЯ ДЕКОРАТИВНОГО КОРОБУ

- На прикріпленій до стіни витяжці встановіть декоративний короб.
- Витягніть внутрішню трубу на потрібну висоту.
- Відзначте на стіні розташування отворів, що знаходяться у зовнішньому коробі, для вірного позиціонування кронштейна (мал. 9).
- Прикладіть кронштейн на обраній висоті і відзначте місця для отворів.
- Зробіть отвори в стіні за допомогою свердла, відповідного діаметру дюбеля (мал. 7). Прикріпіть кронштейн на обраній висоті.
- Витягніть зовнішній короб та з'єднайте гвинтами з кронштейном (мал. 9).

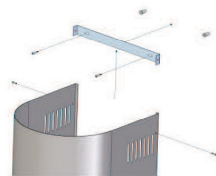

Мал. 9

4.4 ВСТАНОВЛЕННЯ АЛЮМІНІЄВОГО ПОВІТРОПРОВОДУ

- Використовуйте повітропровід діаметром 120 мм (150 мм для моделей К 6432 850 LED RETRO).
- Виведіть інший кінець повітропроводу у вентиляційну шахту (Мал. 10). Переконайтеся у відсутності щілин у з'єднаннях.

Оскільки додаткові вигини та лікті повітропроводу призводять до зменшення потоку повітря та зносу приладу, слід максимально їх уникати (Мал.11).

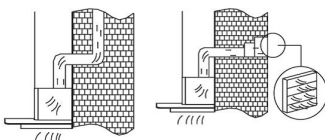
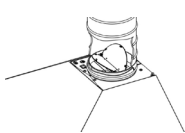

Мал. 10

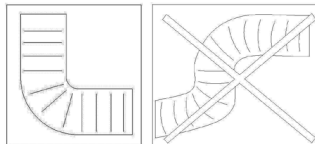



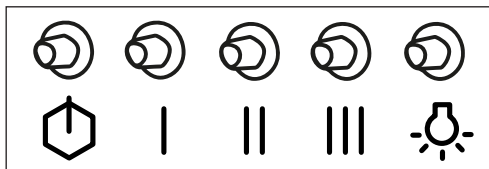

Мал. 11

5. ПАНЕЛЬ УПРАВЛІННЯ

Витяжки оснащені механічною панеллю управління.



Мал. 12

-  - Увімкнути або вимкнути пристрій;
-  - Увімкнути низьку швидкість вентиляції;
-  - Увімкнути середню швидкість вентиляції;
-  - Увімкнути високу швидкість вентиляції;
-  - Увімкнути або вимкнути підсвічування.

6. ОСВІТЛЕННЯ

У витяжках використовується система освітлення із двох LED ламп потужністю 1 Вт кожна.

Заміна лампочок

Для заміни лампочки виконайте наступні кроки:

1. Знеструмте прилад.
2. Від'єднайте розетку та вилку роз'єму лампи як вказано на мал. 13.
3. Притримайте стару лампу за корпус та оберніть її за або проти часової стрілки, для того щоб два її фіксуючі виступи співпали з засувами на панелі освітлення. Вийміть стару лампу, утримуючи її за корпус;
4. Встановіть нову лампу тієї ж потужності та діаметру у Вашу витяжку.

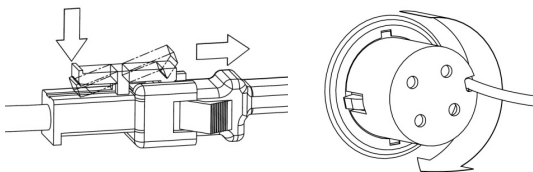

Мал. 13

7. ОЧИЩЕННЯ ТА ВИКОРИСТАННЯ

Перед чищенням витяжки витягніть штекер із розетки. Для зовнішнього очищення використовуйте вологу тканину та неагресивний миючий засіб.

Регулярне технічне обслуговування і очистка забезпечать високу продуктивність і надійність витяжки, продовжуючи одночасно її термін служби. Зверніть особливу увагу на те, щоб жирові фільтри та вугільні фільтри замінювалися відповідно до рекомендацій виробника.

7.1 АЛЮМІНІЄВИЙ ФІЛЬТР

Витяжки оснащені двома алюмінієвими фільтрами.

Жировий фільтр (мал. 14) слід чистити в залежності від інтенсивності використання, принаймні, раз на 1-2 місяці. Для очищення жирового фільтра необхідно його виняти і промити теплою водою із використанням відповідних засобів або в посудомийній машині встановивши його у вертикальному положенні. При очищенні алюмінієвого фільтра зверніть увагу на те, щоб не пошкодити сітку. Після промивання і сушіння фільтр повинен бути повторно встановлений в витяжку. Переконайтеся, що електронні частини приладу не контактують з водою та іншими подібними речовинами. Використання засобів для очищення та захисту від іржі збільшить термін служби Вашого приладу.



Мал. 14

У разі недотримання даних правил фільтр може бути зіпсований!

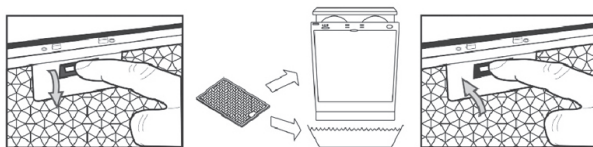

Мал. 15



Якщо очищення не проводити відповідно до інструкції з експлуатації, то є небезпека займання.

7.2 ВУГІЛЬНИЙ ФІЛЬТР

Працюючи у режимі внутрішньої циркуляції вугільний фільтр поглинає запахи, пов'язані з приготуванням їжі. Вугільний фільтр не підходить для миття або для відновлення, його потрібно змінювати не рідше, ніж раз в 3 місяці або частіше при інтенсивному використанні витяжки.

Заміна вугільного фільтра

1. Знеструмте прилад.
2. Зніміть алюмінієвий фільтр.
3. Зніміть вугільний фільтр, який знаходиться всередині витяжки на корпусі двигуна, обертаючи його проти годинникової стрілки.
4. Потім, повторюючи всі кроки з пункту 3 в зворотньому порядку, встановіть новий фільтр на корпусі турбінного двигуна і поверніть його для захисту від ковзання.

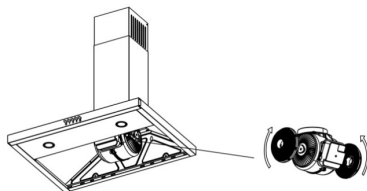

Мал. 16

Символ  на самому виробі або на доданій до нього документації вказує, що при утилізації даного виробу, з ним не можна поводитися як із побутовим сміттям. Замість цього, його необхідно повернути до відповідного пункту збору для переробки електричного та електронного устаткування для подальшої утилізації. Здача приладу повинна проводитися відповідно до місцевих правил по утилізації відходів. За більш детальною інформацією про правила поводження з такими виробами, їх утилізації та переробки звертайтеся до місцевих органів влади, до служби з утилізації відходів або в магазин, в якому Ви придбали цей виріб.

ПОПЕРЕДЖЕННЯ!

- При певних обставинах електропобутовий прилад може бути небезпечним.
- Не чіпайте лампи, після тривалого використання приладу.
- Уникайте приготувань легкозаймистих страв під витяжкою.
- Якщо чистка та обслуговування не здійснюються відповідно до інструкції, існує ризик виникнення пожежі.
- Перед виконанням будь-яких операцій з технічного обслуговування, знеструмте прилад.
- Пристрій не призначений для розваг дітей.
- Якщо кабель живлення пошкоджений, він повинен бути замінений спеціальним шнуром або блоком, який можна придбати у виробника або у офіційного представника.
- Майте на увазі, що зовнішні частини витяжки можуть сильно нагріватися під час приготування їжі на варильній поверхні.
- НЕ намагайтеся ремонтувати пристрій самостійно.
- Ремонтувати пристрій може лише уповноважена особа авторизованого сервісного центру.
- НЕ приймайте жодних дій, які можуть пошкодити прилад.
- Перед зверненням до сервісної служби ТМ Perfelli перевірте можливі несправності приладу згідно таблиці на сторінці 23. Якщо проблема не зникне, зв'яжіться зі своїм продавцем або уповноваженим представником телефон якого зазначений в гарантійному талоні.



Виробник не несе відповідальності за недотримання правил установки і експлуатації, та можливі збитки через недотримання вказаних інструкцій.



Після закінчення терміну служби приладу (5 років), виробник не несе відповідальності за безпечну експлуатацію виробу. Подальша експлуатація може бути небезпечною, так як, через природне старіння матеріалів і зносу складових частин приладу збільшується ймовірність виникнення електро- і пожежонебезпечних ситуацій.



Прилад не призначений для використання особами (включаючи дітей) зі зниженими фізичними, сенсорними або розумовими здібностями чи відсутності у них життєвого досвіду та знань. А також, якщо вони не знаходяться під контролем або не проінструктовані про використання приладу особою, відповідальною за їх безпеку.



У зв'язку з тим, що конструкція витяжки постійно вдосконалюється, можливі незначні розбіжності між конструкцією Вашої витяжки та інструкцією з експлуатації, які не впливають на технічні характеристики, безпеку експлуатації та споживчі властивості.



КУХОННАЯ ВЫТЯЖКА БЫТОВАЯ

**K 6232 700 LED RETRO
K 62320 700 LED RETRO
K 6432 850 LED RETRO**

РУКОВОДСТВО ПО ЭКСПЛУАТАЦИИ

RU

Уважаемые покупатели!

Благодарим Вас за приобретение вытяжки ТМ Perfelli. Оборудование разработано и произведено для того, чтобы удовлетворить Ваши ожидания и, безусловно, украсить интерьер Вашей кухни.

Данная инструкция по эксплуатации объединена с техническим описанием, а также содержит сведения по установке и монтажу, правила эксплуатации и обслуживания изделия.

Перед тем, как приступить к монтажу и пользования вытяжкой, ознакомьтесь, пожалуйста, с содержанием данной инструкции, а также с правилами безопасности.

СОДЕРЖАНИЕ

1. ОБЩАЯ ИНФОРМАЦИЯ	14
2. ТЕХНИЧЕСКИЕ ХАРАКТЕРИСТИКИ	14
3. УСТАНОВКА	15
3.1 НАСТРОЙКИ РЕЖИМОВ РАБОТЫ ВЫТЯЖКИ	15
3.2 ЭЛЕКТРИЧЕСКОЕ СОЕДИНЕНИЕ	16
4. МОНТАЖ	16
4.1 КОМПЛЕКТ ПОСТАВКИ И ОПИСАНИЕ ПРИБОРА	17
4.2 УСТАНОВКА КОРПУСА ВЫТЯЖКИ	17
4.3 УСТАНОВКА ДЕКОРАТИВНОГО КОРОБА	18
4.4 УСТАНОВКА АЛЮМИНИЕВОГО ВОЗДУХОВОДА	19
5. ПАНЕЛЬ УПРАВЛЕНИЯ	19
6. ОСВЕЩЕНИЕ	20
7. ОЧИСТКА И УХОД	20
7.1 АЛЮМИНИЕВЫЙ ФИЛЬТР	20
7.2 УГОЛЬНЫЙ ФИЛЬТР	21
8. ПРЕДУПРЕЖДЕНИЕ	22
9. ВОЗМОЖНЫЕ НЕИСПРАВНОСТИ ВЫТЯЖКИ	23

1. ОБЩАЯ ИНФОРМАЦИЯ

Вытяжки спроектированы для очистки воздуха от кухонных испарений в режиме отвода (воздуховод выводится наружу) или в режиме рециркуляции (внутренняя циркуляция с использованием угольных фильтров). Прибор устанавливается над газовой или электрической варочной поверхностью, имеет собственное освещение и вытяжной вентилятор с возможностью выбора скоростей работы.



Пожалуйста, сохраните документ, подтверждающий покупку, вместе с гарантийным талоном, для возможной рекламации. Без этих документов гарантия является недействительной.

Производитель снимает с себя ответственность за материальный ущерб и травмы, которые возникли в результате установки и эксплуатации, которые не соответствуют инструкции по эксплуатации.

Изделие предназначено для вытяжной вентиляции исключительно бытовых кухонных помещений, отапливаемых в зимнее время. Промышленная эксплуатация изделия, а также использование на предприятиях сферы обслуживания, здравоохранения и т.п. не предусмотрены.

2. ТЕХНИЧЕСКИЕ ХАРАКТЕРИСТИКИ

Технические данные	K 6232 700 LED RETRO K 62320 700 LED RETRO	K 6432 850 LED RETRO
Номинальное напряжение	220-240 В - 50 Гц	
Общая мощность	102 Вт	117 Вт
Мощность двигателя	100 Вт	115 Вт
Освещение	2x1 Вт LED	
Максимальная производительность	700 м ³ /ч	850 м ³ /ч
Класс оборудования	I	
Уровень шума	55-63 Дб	
Диаметр воздуховода	120 мм	150 мм
Масса	5,3 кг	6,9 кг
Размер прибора (ШxГxВ)	596 x 452,5 x 173 мм	596 x 452,5 x 240 мм
Количество жировых фильтров	2	
Цвет	Чёрный / слоновая кость	Чёрный / слоновая кость



В связи с тем, что устройство вытяжки постоянно совершенствуется, возможны незначительные расхождения между конструкцией Вашей вытяжки и инструкцией по эксплуатации, не влияющие на технические характеристики, безопасность эксплуатации и потребительские свойства.

По типу защиты от доступа к опасным частям и проникновения воды вытяжка, смонтированная с воздуховодом, относится к приборам класса IPX0.

Изделие разрешается эксплуатировать при температуре окружающего воздуха в пределах от +1 °C до +45 °C.

Хранить изделие необходимо в упаковке в вентилируемом помещении при температуре от 0 °C ~ +38 °C и относительной влажности воздуха не более 70% в упаковке производителя.

Оборудование отвечает требованиям Технического регламента ограничения использования некоторых опасных веществ в электрическом и электронном оборудовании.

Данное изделие произведено по заказу и под контролем **TM PERFELLI**.

СРОК СЛУЖБЫ ИЗДЕЛИЯ: 5 лет.

3. УСТАНОВКА

3.1 НАСТРОЙКА РЕЖИМОВ РАБОТЫ ВЫТЯЖКИ

Вытяжка может работать в двух режимах:

1) Отвод (рис. 2) - воздух отводится из здания через соединение вытяжки с вентиляционной трубой с помощью жесткой пластиковой трубы диаметром 120 мм (150 мм для моделей K 6432 850 LED RETRO) с применением труб и фитингов.

2) Рециркуляция (рис. 3) - внутренняя циркуляция воздуха с использованием угольного фильтра.



Рис. 1

Для работы вытяжки в режиме рециркуляции необходимо использовать угольные фильтры (рис. 1), которые следует установить в корпус двигателя кухонной вытяжки. Во время работы в режиме рециркуляции очищенный воздух возвращается обратно в кухню. Угольный фильтр подлежит замене не реже чем раз в три месяца (в зависимости от интенсивности приготовления пищи). Угольный фильтр не входит в комплект поставки и покупается отдельно!

Отвод

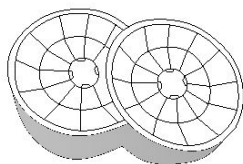

Рис. 2

Рециркуляция



Рис. 3

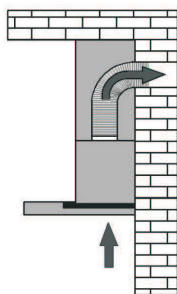

Воздух из вытяжки не должен выводиться в дымоход, используемый для отведения выхлопных газов из устройств сжигания газа или другого топлива.

3.2 ЭЛЕКТРИЧЕСКОЕ СОЕДИНЕНИЕ

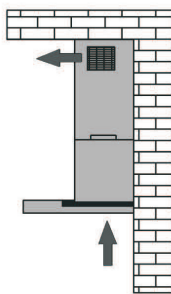
Перед подключением вытяжки к сети убедитесь, что напряжение и частота питания соответствует данным, указанным на щитке прибора. Вытяжка должна быть подключена к розетке. Подключение вытяжки при отсутствии вилки непосредственно к сети недопустимо. Вытяжку следует подключить к сети после установки в соответствии с указаниями.

4. МОНТАЖ

Если Вы используете газовую плиту или газовую поверхность, расстояние «А» между нижней частью вытяжки и поверхность для приготовления пищи рекомендовано не менее 65 см, если электрическая не менее 60 см (Рис.4). Во время монтажных работ следует соблюдать действующее положение по отводу воздуха. Когда вытяжка используется одновременно с устройствами сжигания газа или другого топлива, в помещении должна быть надлежащая вентиляция.

Для оптимального отведения воздуха для вытяжки следует использовать жесткую пластиковую трубу диаметром 120 мм (150 мм для моделей К 6432 850 LED RETRO) с применением труб и фитингов.



Рис. 4



Рис. 5.1

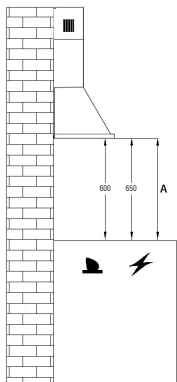

Рис. 5.1

4.1 КОМПЛЕКТ ПОСТАВКИ И ОПИСАНИЕ ПРИБОРА

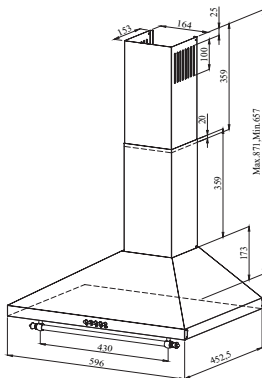
- 1 – Декоративный короб
- 2 – Панель управления
- 3 – Жировые фильтры
- 4 – Лампа освещения
- 5 – Корпус
- 6 – Кабель питания с вилкой
- 7 – Ретро рейлинг

Комплект поставки:

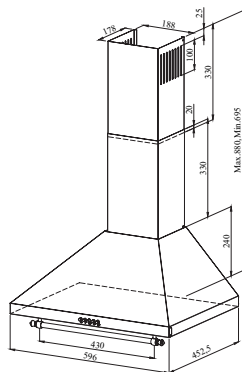
- 1 – вытяжка -1 шт
- 2 – комплект монтажный -1 шт
- 3 – гарантийное свидетельство -1 шт
- 4 – инструкция по эксплуатации -1 шт
- 5 – энергетическая карта -1 шт
- 6 – микрофиша -1 шт
- 7 – упаковочная коробка -1 шт

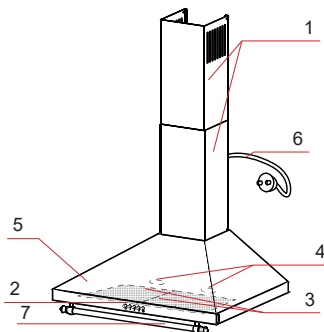

4.2 УСТАНОВКА ВЫТЯЖКИ

- Снимите алюминиевый жировой фильтр.
- Приложите корпус вытяжки к стене (рис. 6), сохраняя минимальное 65 см для газовых и 60 см для электрических плит между нижним краем вытяжки и поверхностью для приготовления пищи (рис. 4).

- Отметьте на стене расстояние отверстий для установки корпуса вытяжки.
- Сделайте отверстия в помеченных местах с помощью сверла, соответствующего диаметра с прилагаемыми дюбелями и шурупами (рис. 7)



Рис. 6



Рис. 7.1

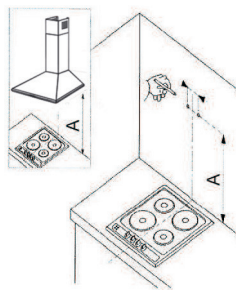

Рис. 7.2

После монтажа винтов в стену (рис. 7), затяните корпус вытяжки (рис. 8).

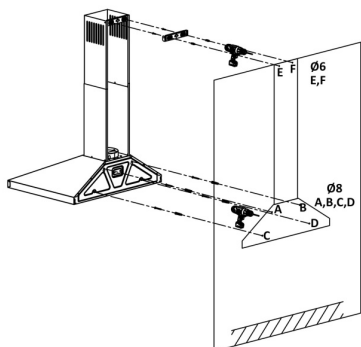

Рис. 8

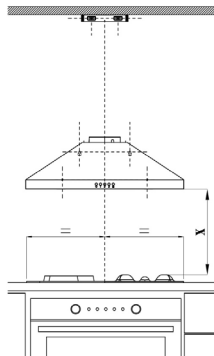
4.3 УСТАНОВКА ДЕКОРАТИВНОГО КОРОБА

- На прикрепленной к стене вытяжке установите декоративный короб.
- Выдвиньте внутреннюю трубу на нужную высоту.
- Отметьте на стене расположение отверстий, находящихся на внешнем коробе, для верного позиционирования кронштейна (рис.9).
- Приложите кронштейн на выбранной высоте и отметьте места для отверстий.
- Сделайте отверстия в стене с помощью сверла, соответствующего диаметру дюбеля (рис. 7). Прикрепите кронштейн на выбранной высоте.
- Извлеките внешний короб и соедините винтами с кронштейном (рис. 9).

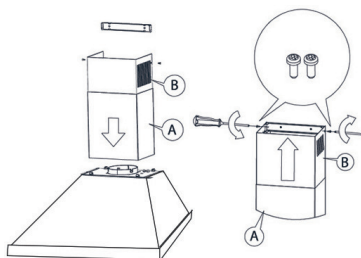
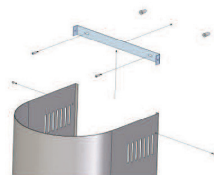

Мал. 9

4.4 УСТАНОВКА АЛЮМИНИЕВОГО ВОЗДУХОВОДА

- Используйте воздуховод диаметром 120 мм или 150 мм для моделей K 6432 850 LED RETRO.
- Выведите другой конец воздуховода в вентиляционную шахту (рис. 10). Убедитесь в отсутствии щелей в соединениях.

Поскольку дополнительные изгибы и локти воздуховода приводят к уменьшению потока воздуха и сносу прибора, следует максимально их избегать (рис. 11).



Рис. 10



Рис. 11

5. ПАНЕЛЬ УПРАВЛЕНИЯ

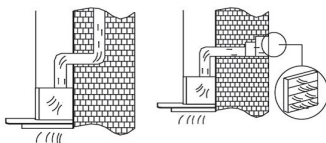
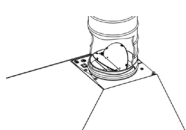
Вытяжки оснащены механической панелью управления (рис.12).



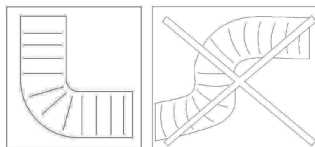



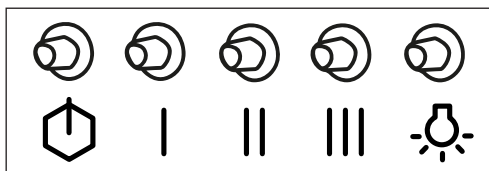

Рис. 12

-  - Включение/выключение вытяжки.
-  - Включение первого уровня вентиляции.
-  - Включение второго уровня вентиляции.
-  - Включение третьего уровня вентиляции.
-  - Включение/выключение освещения.

6. ОСВЕЩЕНИЕ

В вытяжках используется система освещения из двух LED ламп мощностью 1 Вт каждая.

Замена лампочек

Для замены лампочки выполните следующие шаги:

1. Отключите вытяжку от электросети.
2. Отключите розетку и вилку разъема лампы как показано на рис. 13.
3. Придерживайте лампу за корпус и поверните ее по часовой стрелке или против часовой стрелки, для того чтобы 2 фиксирующих выступа на лампе совпали с зазорами на панели освещения. Выньте старую лампу, придерживая ее за корпус;
4. Установите новую лампу соответствующей мощности и диаметра в Вашу вытяжку.



Рис. 13

7. ОЧИСТКА И УХОД

Перед чисткой вытяжки вытяните штекер из розетки. Для внешней очистки используйте влажную ткань и неагрессивное моющее средство.

Регулярное техническое обслуживание и очистка обеспечит высокую производительность и надежность вытяжки, продлевая одновременно ее срок службы. Обратите особое внимание на то, чтобы жировые фильтры и фильтры с активированным углем заменялись в соответствии с рекомендациями производителя.

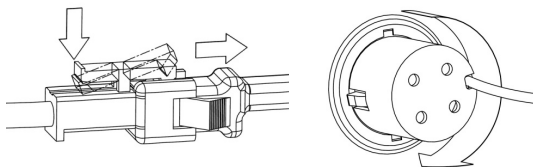
7.1 АЛЮМИНИЕВЫЙ ФИЛЬТР

Вытяжки оснащены двумя алюминиевыми жировыми фильтрами. Жировой фильтр (рис.14) следует чистить в зависимости от интенсивности использования, по крайней мере, раз в 1-2 месяца. Для очистки жирового фильтра необходимо его вынуть и промыть теплой водой с использованием соответствующих средств или в посудомоечной машине, установив его в вертикальное положение. При очистке алюминиевого фильтра обратите внимание на то, чтобы не повредить сетку. После промывки и сушки фильтр должен быть повторно установлен в вытяжку. Убедитесь, что электронные части прибора не контактируют с водой или другими подобными веществами. Использование средств для очистки и защиты от ржавчины увеличит срок службы Вашего прибора.



Рис. 14

При несоблюдении данных правил фильтр может быть испорчен!



Рис. 15



Если очистку не проводить в соответствии с инструкцией по эксплуатации, то есть опасность возгорания.

7.2 УГОЛЬНЫЙ ФИЛЬТР

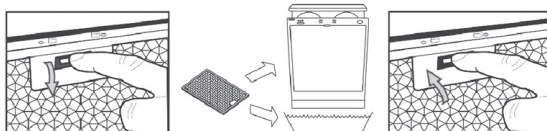
Работая в режиме внутренней циркуляции угольный фильтр поглощает запахи, связанные с приготовлением пищи. Угольный фильтр не подходит для мытья или восстановления, его нужно менять не реже, чем раз в 3 месяца или чаще при интенсивном использовании вытяжки.

Замена угольного фильтра

1. Отключите вытяжку от электросети.
2. Снимите алюминиевый фильтр.
3. Снимите угольный фильтр, который находится внутри вытяжки на корпусе двигателя, вращая его против часовой стрелки.
4. Затем, повторяя все шаги по пункту 3 в обратном порядке, установите новый фильтр на корпусе турбинного двигателя и поверните его для защиты от скользяния.





Рис. 16

Символ  на самом изделии или на прилагаемой к нему документации указывает, что при утилизации данного изделия, с ним нельзя обращаться как с обычными бытовыми отходами. Вместо этого, его следует сдать в соответствующий пункт приемки электрического и электронного оборудования для последующей утилизации. Сдача прибора должна производиться в соответствии с местными правилами по утилизации отходов. За более подробной информацией о правилах обращения с такими изделиями, их утилизации и переработки обращайтесь в местные органы власти, в службу по утилизации отходов или в магазин, в котором Вы приобрели данное изделие.

ПРЕДУПРЕЖДЕНИЕ!

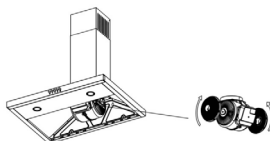
- При определенных обстоятельствах электробытовой прибор может быть опасным.
- Не трогайте лампы, последовательно го использования прибора
- Избегайте приготовлений легко воспламеняемых блюд под вытяжкой
- Если чистка и обслуживание не осуществляются в соответствии с инструкцией, существует риск возникновения пожара.
- Перед выполнением любых операций по техническому обслуживанию, отключите прибор от сети.
- Устройство не предназначено для развлечений детей.
- Если кабель питания поврежден, он должен быть заменен специальным шнуром или блоком, который можно приобрести у производителя или у официального представителя.
- Имейте в виду, что внешние части вытяжки могут сильно нагреваться во время приготовления пищи на варочной поверхности.
- НЕ пытайтесь ремонтировать прибор самостоятельно. Ремонтировать прибор может только уполномоченный специалист авторизованного сервисного центра.
- НЕ принимайте никаких действий, которые могут повредить прибор.
- Перед обращением в сервисную службу ТМ Perfelli проверьте возможные неисправности прибора согласно таблице на странице 23. Если проблема не исчезнет, свяжитесь со своим продавцом или уполномоченным представителем, телефон которого указан в гарантийном талоне.



Производитель не несет ответственности за несоблюдение правил установки и эксплуатации, и возможные убытки из-за несоблюдения вышеуказанных инструкций.



После окончания срока службы прибора (5 лет), производитель не несет ответственности за безопасную эксплуатацию изделия. Дальнейшая эксплуатация может быть опасной, так как, из-за естественного старения материалов и износа составных частей увеличивается вероятность возникновения электро- и пожаро-опасных ситуаций.

















Прибор не предназначен для использования лицами (включая детей) со сниженными физическими, сенсорными или умственными способностями или отсутствия у них жизненного опыта и знаний. А также, если они не находятся под контролем или не проинструктированы об использовании прибора, ответственным лицам за их безопасность.



В связи с тем, что конструкция вытяжки постоянно совершенствуется, возможны незначительные отличия между конструкцией Вашей вытяжки и инструкцией по эксплуатации, которые не влияют на технические характеристики, безопасность эксплуатации и потребительские свойства.

МОЖЛИВІ НЕПОЛАДКИ ВИТЯЖКИ ВОЗМОЖНЫЕ НЕИСПРАВНОСТИ ВЫТЯЖКИ

		Перевірити електричні з'єднання Проверить электрические соединения	Перевірити чи включений мотор Проверить включен ли мотор	Перевірити вимикач лампи (повинен бути включеним) Проверить выключатель лампы (должен быть включен)	Перевірити алюмінієвий фільтр (мити 1 раз в 1,5 - 2 місяці) Проверить алюминиевый фильтр (мыть 1 раз в 1,5 - 2 месяца)	Перевірити розетку (чи є в ній напруга) Проверить розетку (есть ли в ней напряжение)	Перевірити лампи Проверить лампы	Перевірити трубу виходу повітря (повинна бути тяга) Проверить трубу выхода воздуха (должна быть тяга)	Перевірити вугільний фільтр (заміна 1 раз в 3 - 4 місяці) Проверить угольный фильтр (замена 1 раз в 3 - 4 месяца)
Витяжка не працює Вытяжка не работает									
Не горить лампа Не горит лампа									
Зменшилася продуктивність витяжки Уменьшилась производительность вытяжки									
Витяжка працює гучніше Вытяжка работает громче									
В режимі рециркуляції слабо відводиться повітря В режиме рециркуляции слабо выводиться воздух									



www.perfelli.ua