



**ІНСТРУКЦІЯ З ЕКСПЛУАТАЦІЇ
ТА ВСТАНОВЛЕННЯ
КУХОННОЇ ВИТЯЖКИ**

DNS 6482 D 850 LED

Для безпечного використання приладу, перед установкою, підключенням та підготовкою приладу до роботи, обов'язково прочитайте дану інструкцію з експлуатації.

UA

- 3** **Опис**
- 4** **Конструкція витяжки**
- 5** **Вимоги безпеки при експлуатації**
- 7** **Вимоги безпеки при монтажі**
- 8** **Панель управління**
- 9** **Підготовка до установки**
- 10** **Установка витяжки**
- 11** **Режим рециркуляції**
- 12** **Обслуговування виробу**
- 13** **Очищення фільтрів**
- 14** **Гарантія**

- 16** **Описание**
- 17** **Конструкция вытяжки**
- 18** **Требования безопасности при эксплуатации**
- 20** **Требования безопасности при монтаже**
- 21** **Панель управления**
- 22** **Подготовка к установке**
- 23** **Установка вытяжки**
- 24** **Режим рециркуляции**
- 25** **Обслуживание изделия**
- 26** **Очистка фильтров**
- 27** **Гарантия**

Шановний покупець!

Дякуємо Вам за те що обрали техніку ТМ «Perfelli». Витяжки ТМ «Perfelli» виготовлені лідерами світового виробництва з високоякісних комплектуючих та складових елементів, які виступають гарантом довгострокової та безперебійної експлуатації приладів.



У зв'язку з тим, що конструкція витяжки постійно вдосконалюється, можливі незначні розбіжності між конструкцією Вашої витяжки та інструкцією з експлуатації, які не впливають на технічні характеристики, безпеку експлуатації та споживчі властивості.

Виріб призначений для витяжної вентиляції тільки побутових кухонних приміщень, що опалюються в зимовий час. Промислова експлуатація виробу, а також використання на підприємствах сфери обслуговування, охорони здоров'я і т.і. не передбачені.

Дана модель **може бути використана для внутрішньої фільтрації** (рециркуляції повітря всередині приміщення при встановлених вугільних фільтрах).

Виріб оснащений лампами підсвічування. Виріб має мережевий кабель з вилкою і призначений для підключення до однофазної мережі змінного струму з напругою 220 В та частотою 50 Гц.

За типом захисту від ураження електричним струмом виріб відноситься до приладів класу I.

За типом захисту від доступу до небезпечних частин і проникнення води витяжка, змонтована з повітропроводом, відноситься до приладів класу IPX0.

Виріб дозволяється експлуатувати при температурі навколишнього повітря в межах від +1 °С до +45 °С.

Зберігати виріб необхідно в упаковці у вентильованому приміщенні при температурі від 0 °С ~ +38 °С і відносній вологості повітря не більше 70% в упаковці виробника.

Обладнання відповідає вимогам Технічного регламенту обмеження використання деяких небезпечних речовин в електричному та електронному обладнанні.

Даний виріб виготовлений на замовлення та під контролем ТМ PERFELLI.

ТЕРМІН СЛУЖБИ ВИРОБУ: 7років.

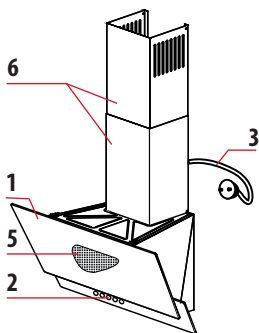

DNS 6482 D 850 LED

КОНСТРУКЦІЯ ВИТЯЖКИ:

- 1 - декоративна скляна панель
- 2 - панель управління
- 3 - кабель живлення з вишкою
- 4 - лампи освітлення
- 5 - алюмінієвий фільтр
- 6 - декоративний короб

У КОМПЛЕКТ ПСТАВКИ ВХОДЯТЬ:

- витяжка - 1 шт.
- комплект монтажний - 1 шт.
- інструкція з експлуатації - 1 шт.
- гарантійний талон - 1 шт.
- адаптер пластиковий - 1 шт.
- енергетична карта - 1 шт.
- мікрофіша - 1 шт.
- пакувальна коробка - 1 шт.

Технічні характеристики:

Показник	DNS 6482 D 850 LED
Напруга мережі, В	220-240
Частота, Гц	50-60
Тип управління	Сенсорне
Кількість моторів, шт.	1
Потужність двигуна, Вт	115
Загальна потужність, Вт	117
Продуктивність, м ³ /год	850
Рівень шуму, дБ	59
Кількість жирових фільтрів, шт.	1
Освітлення, Вт	2x1 Вт LED
Діаметр повітропроводу, мм	150
Розміри приладу (ШxГxВ), мм	595x441x362
Маса, кг	8,8
Колір	Білий / Чорний



У цілях власної безпеки та безпеки приладу використовуйте запобіжник максимум на **6А** в силовій установці, до якої підключена **ВАША** витяжка.



Однофазна мережа, до якої підключається виріб, повинна відповідати чинним нормам. Підключення необхідно здійснювати через автоматичний вимикач, вбудований у стаціонарну проводку на Вашому електричному щитку.

Всі дії, пов'язані з підключенням, налаштуванням, обслуговуванням і ремонтом виробу, а також заміну ламп виконувати тільки після відключення приладу від мережі. Для цього необхідно відключити електричний вимикач на Вашому щитку або витягти вилку з розетки.



Під час установки кабель живлення не повинен стискатися або здавлюватися. Якщо кабель живлення пошкоджений, він підлягає обов'язковій заміні. Будь ласка обов'язково зверніться до авторизованого сервісного центру або до кваліфікованого електрика. Дана інформація стосується будь яких можливих майбутніх пошкоджень кабелю.

Заборонено використовувати подовжувачі та перехідники. Виробник витяжки не несе відповідальності за поломки чи займання, які сталися через використання трійників і подовжувачів. Для заміни пошкодженого мережевого кабелю виробу викличте фахівця сервісного центру.

Перед установкою необхідно переконаватися у відсутності видимих пошкоджень крильчатки, корпусу витяжки, а також у відсутності в проточній частині корпусу сторонніх предметів, які можуть пошкодити лопаті крильчатки. Якщо у Вас виникли сумніви щодо справності приладу або його комплектації,

будь ласка негайно зв'яжіться з продавцем!

Забороняється використовувати виріб не за призначенням і піддавати будь-яким модифікаціям і переробкам.

Виріб не призначений для використання дітьми або особами зі зниженими фізичними, чуттєвими або розумовими здібностями за відсутності у них життєвого досвіду використання витяжки, якщо вони не знаходяться під контролем або не проінструктовані особою, відповідальною за їх безпеку. Діти повинні знаходитися під контролем дорослих для недопущення ігор із виробом.

Повітря, яке перекачується витяжкою, не повинно містити пил та інші тверді домішки, а також липкі речовини і волокнисті матеріали. Забороняється використовувати виріб у присутності займистих речовин або їх парів, таких як спирт, бензин, інсектициди і т. і.

Не закривайте і не затуляйте вивідний отвір виробу, щоб не заважати оптимальному проходженню повітря. Не зменшуйте діаметр повітропроводу менше 150 мм.

Не сідайте на виріб та не кладіть на нього будь-які предмети.

Забороняється вшати на декоративний рейлінг будь-які предмети. Це може призвести до їх займання в процесі приготування або пошкодження самого рейлінгу важкими предметами.

Не готуйте під витяжкою страви типу фламбе (страви, що поливаються алкогольними напоями та підпалюються).

Слідкуйте, щоб під час приготування їжі під увімкненою витяжкою не відбулося займання олії. Пам'ятайте, що повторне використання олії збільшує ймовірність її самозаймання.

Не залишайте без нагляду увімкнену витяжку на довгий час.

При заміні ламп освітлення необхідно відключити виріб від електричної мережі.

Регулярно очищуйте жирові фільтри. **Не знімайте жирові фільтри, коли витяжка працює.**

У разі виникнення нестандартної ситуації і поломок, **від'єднайте виріб від мережі і зверніться до сервісного центру**, адреса і телефон якого зазначені в гарантійному талоні.

Якщо Ви вирішили, що виріб більше не експлуатуватиметься, зробіть його непридатним до використання: відключіть від електричної мережі, обріжте кабель живлення, зніміть потенційно небезпечні частини (важливо для безпеки дітей, які можуть грати з непотрібними або викинутими речами).



По закінченні терміну служби виріб підлягає окремій утилізації. Не викидайте виріб разом із міськими відходами.

При недотриманні викладених вимог виробник не несе відповідальності за можливі несправності.

КАТЕГОРИЧНО ЗАБОРОНЯЄТЬСЯ!

! Не під'єднуйте повітропротоки від витяжки до димарів печей і газових приладів, призначених для нагріву води та обігріву приміщень, у вентиляційні канали, призначені для інших пристроїв – це може призвести до порушення вентиляції приміщення і нанесення шкоди здоров'ю людей.

! Не перевіряйте тягу витяжки, яка працює, за допомогою факела або відкритого вогню – це може призвести до пожежі.

! Не запалюйте конфорки газової плити без посуду (наприклад, для обігріву приміщення). Використання відкритого вогню може бути небезпечним і пошкодити пластмасові деталі витяжки або викликати займання.

! Забороняється зміна конструкції витяжки та інші втручання у виріб осіб, не уповноважених виробником на гарантійний ремонт – це може привести до порушення роботи витяжки, а також зниження рівня безпеки приладу для здоров'я людини.



Перед початком монтажу виробу необхідно знеструмити електричну мережу!

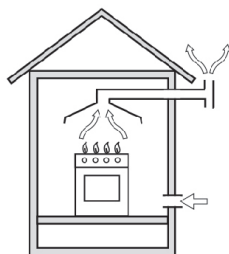
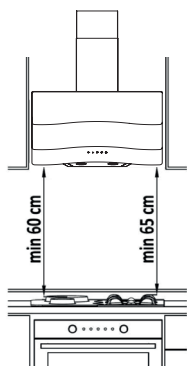

Пряма витяжка

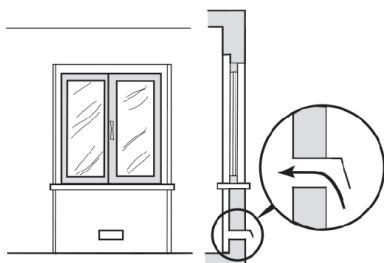

Приклад забезпечення притоку повітря

Мінімальна відстань між варильною поверхнею і нижньою площиною витяжки повинна бути:

- для електричних плит - не менше 600 мм;
- для газових плит - не менше 650 мм.

За наявності в кімнаті печі, газового котла або колонки необхідно враховувати, що під час роботи витяжка забирає з приміщення повітря, необхідне для горіння. Це стосується також приміщень з герметичними вікнами та дверима.

Для безпечної роботи витяжки в замкнутому просторі необхідно забезпечити додаткове надходження повітря ззовні (відкрита квартира в іншій кімнаті, відчинені двері на кухню або спеціально обладнана припливна вентиляція).

При використанні повітропроводу, що складається з декількох частин, кожна наступна частина повинна бути більшого діаметру.

У випадку комплектації витяжки електричним кабелем без вилки необхідно знеструмити електричну мережу і виконати підключення витяжки до електричної мережі згідно з наступною схемою:

Коричневий провід = L («live», «фаза»)
Блакитний провід = N («neutral», «нуль»)
Зелено-жовтий = E («earth», «земля»)

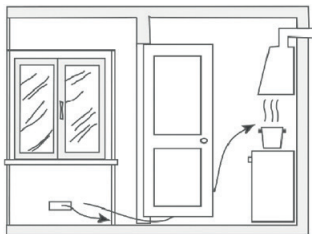

Забезпечення необхідного зазору між дверима приміщення та порогом для вільного проходу приливного повітря

Не забувайте вмикати витяжку, як тільки Ви починаєте користуватися варильною поверхнею. Це необхідно для нормальної вентиляції кухні. Для повної вентиляції необхідно вимкати витяжку не раніше ніж через 15 хвилин після закінчення процесу приготування їжі.

ПАНЕЛЬ УПРАВЛІННЯ

Витяжка має сенсорну панель управління.

УПРАВЛІННЯ:



DNS 6482 D 850 LED

 - Увімкнути або вимкнути пристрій;

I, **|** - Увімкнути низьку швидкість вентиляції;

II, **||** - Увімкнути середню швидкість вентиляції;

III, **|||** - Увімкнути високу швидкість вентиляції;

 ,  - Увімкнути або вимкнути підсвічування.

Витяжка оснащена функцією таймера.

Для ввімкнення таймера на 5 хвилин необхідно натиснути на будь-який символ швидкості приладу на панелі управління протягом 5 секунд. Після закінчення часу роботи таймера Ваша витяжка вимкнеться автоматично.

Для вимкнення функції таймера, будь ласка, натисніть той символ швидкості, що був застосований для активації таймера, або будь-який інший символ швидкості роботи приладу.

РОБОТА ШВИДКОСТЕЙ ДВИГУНА

Найнижча і середня швидкості використовуються в нормальних умовах і при малій інтенсивності випарів, найвища швидкість застосовується при високій концентрації випарів, наприклад при смаженні. Враховуйте це при виборі швидкості роботи приладу. Це підвищує ефективність роботи витяжки.

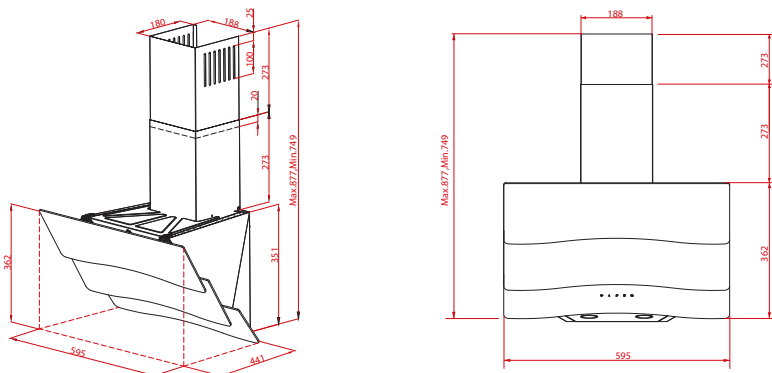

Мал. 1
DNS 6482 D 850 LED

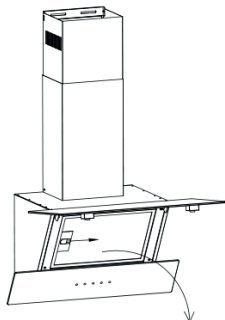

Мал. 2

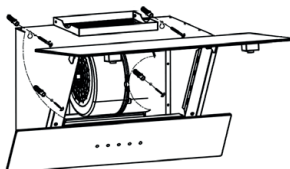

Мал. 3

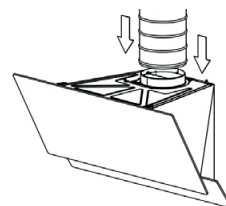

Мал. 4.1

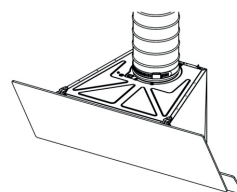

Мал. 4.2



У зв'язку з тим, що пристрій витяжки постійно вдосконалюється, можливі незначні розбіжності між конструкцією Вашої витяжки та інструкцією по експлуатації, які не впливають на технічні характеристики, безпеку експлуатації та споживчі властивості.

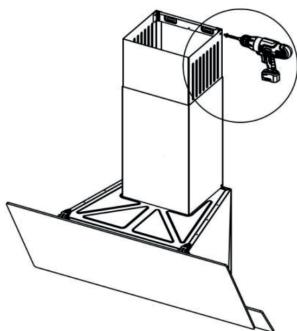

Мал. 5

УСТАНОВКА ВИТЯЖКИ

Перш ніж перейти до установки приладу необхідно впевнитись в тому, що всі заходи з техніки безпеки, вказані на стр.7, виконані.

Монтаж приладу має виконуватися кваліфікованим спеціалістом.

Приступати до установки тільки після ретельної перевірки приладу та вибору режиму, в якому буде використовуватися витяжка. Користуйтеся монтажними розмірами вашої моделі витяжки з мал. 1.

На продуктивність витяжки впливає довжина і кількість кутів магістралі, що відводить. Щоб мінімізувати втрати в продуктивності намагайтеся проектувати мінімальну довжину магістралі з відсутністю кутових переходів (прийнятніше два кути по 45°, ніж один 90°).

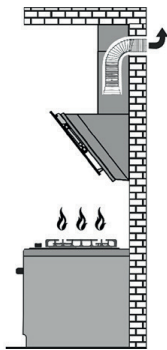

Витяжка може працювати у двох режимах:

1) Режим відводу:

1. Перш ніж перейти до установки витяжки, необхідно зняти алюмінієвий фільтр (Мал. 2).
2. Прикріпіть витяжку задньою поверхнею до стіни за допомогою саморізів з дюбелями з монтажного комплекту (Мал. 3).
3. З'єднайте повітропровід з адаптером витяжки. Виведіть інший кінець повітропроводу у вентиляційну шахту. Переконайтеся у відсутності щілин у з'єднаннях (Мал. 4).
4. Встановіть короби повітропроводу і зафіксуйте їх гвинтами з монтажного комплекту (Мал. 5).

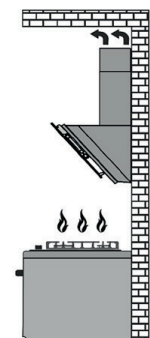

2) Режим рециркуляції:

Режим рециркуляції слід використовувати у випадку, коли відведення повітря на вулицю чи у вентиляційну шахту будинку недоступне. У такому разі повітря, просочене димом і сторонніми запахами, проходить крізь вугільний фільтр, який утримує всі забруднення, і повертається назад у кухню.



Ваша витяжка може працювати в режимі відведення повітря або в режимі рециркуляції (фільтрації) з використанням вугільних фільтрів.

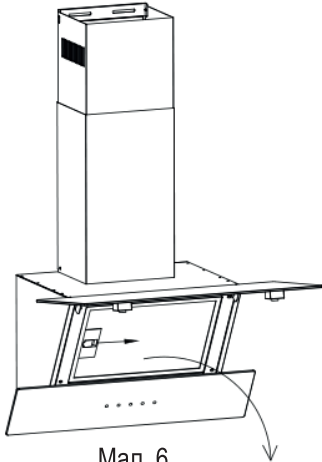

Мал. 6

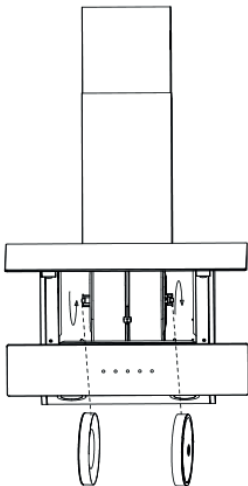

Мал. 7

Для переходу з режиму вентиляції до режиму рециркуляції повітря необхідно дотримуватися даних вказівок:

- не потрібно здійснювати підключення виробу до вентиляційного каналу або шахти;

- закріпити на адаптері короткий повітропровід і вивести інший його кінець у відповідний отвір, зроблений у верхній частині шафи, зафіксувати;

- встановити у Вашу витяжку додаткові вугільні фільтри.



Вугільний фільтр до комплекту постачання витяжки не входить та купується окремо. Вугільні фільтри не підлягають очищенню і замінюються на нові кожні 3 - 4 місяці.

Для заміни вугільного фільтру необхідно:

1. Від'єднати витяжку від електромережі.
2. Зняти алюмінієвий фільтр (Мал. 6).
3. Зняти вугільний фільтр, який знаходиться всередині витяжки на корпусі двигуна, обертаючи його (Мал. 7).
4. Потім, повторюючи всі кроки з пункту 3 у зворотному порядку, встановити новий фільтр на корпусі двигуна і повернути його для фіксації (Мал. 7).



При виконанні робіт, пов'язаних із профілактикою та доглядом за витяжкою обов'язково від'єднайте витяжку від електромережі!

Під час експлуатації витяжки з метою забезпечення максимальної продуктивності та ефективності її роботи необхідно періодично здійснювати роботи з профілактики та догляду за витяжкою.

При профілактиці регулярно виконуйте наступні дії:

- **Регулярно** видаляйте всі харчові залишки і жир з нижньої поверхні витяжки і алюмінієвих жирових фільтрів. **Зайва «зажиреність» може стати причиною займання!**
- Протирайте зовнішні поверхні витяжки вологою, віджатою фланелевою серветкою.
- Для догляду за поверхнями з нержавіючої сталі застосовуйте спеціальні засоби, що створюють захисну плівку.
- Не застосовуйте абразивні речовини і розчинники.
- Перевіряйте стан повітропроводу витяжки і вентиляційний канал, очищайте їх при необхідності!

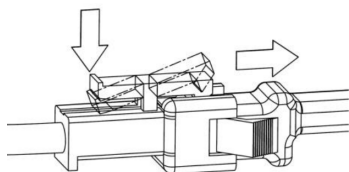

ОСВІТЛЕННЯ

Система освітлення розрахована виключно для роботи в процесі приготування їжі і не повинна бути включеною на тривалий час з метою освітлення приміщення. Це може стати причиною її псування.

ЗАМІНА ЛАМП ОСВІТЛЕННЯ

В даних моделях використовуються 2 LED лампи потужністю по 1 Вт.

Заміна ламп проводиться в наступному порядку:

- Перед заміною ламп освітлення переконайтеся, що витяжка відключена від електричної мережі;
- Зніміть алюмінієвий жировий фільтр, натиснувши на замок фільтра;
- Притримайте стару лампу за корпус та оберніть її за або проти часової стрілки, для того щоб два її фіксуючі виступи співпали з засувами на панелі освітлення. Вийміть стару лампу, утримуючи її за корпус;
- Встановіть нову лампу тієї ж потужності та діаметру у Вашу витяжку;
- Встановіть жировий фільтр у витяжку, натиснувши на замок фільтра.

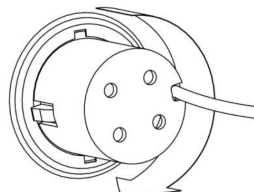



Зменшення періодичності очищення жирових фільтрів ускладнює всмоктування витяжкою повітря. Це призводить до збільшення навантаження на електродвигун і може вплинути на термін служби витяжки.

Витяжка обладнана алюмінієвим захисним жировим фільтром. Фільтр забезпечує поглинання у повітрі часток, тому може забруднюватись в залежності від частоти використання витяжки.

З метою забезпечення максимальної продуктивності та ефективності роботи витяжки необхідно регулярно очищувати жировий фільтр від забруднень.

Очищення проводиться кожні 5-6 тижнів вручну (в мильному розчині без сильного механічного впливу) або в посудомийній машині.

Ручне очищення проводиться в наступному порядку:

- зніміть фільтр, попередньо натиснувши на замок фільтру;
- промийте фільтр миючим засобом або мильним розчином за допомогою губки або м'якої щітки;
- ретельно промийте фільтр теплою водою;

- дочекайтеся повного висихання фільтра;
- встановіть фільтр у витяжку, попередньо натиснувши на замок фільтра.

У разі очищення з використанням посудомийної машини переконайтеся, що до складу використовуваних машиною миючих засобів не входять агресивні речовини, які можуть пошкодити поверхню алюмінієвих деталей фільтра. В посудомийній машині розташовуйте фільтр вертикально, щоб уникнути попадання в нього залишків їжі. Перед установкою фільтра у витяжку після очищення, переконайтеся, що фільтр сухий.

У разі недотримання даних правил фільтр може бути зіпсований!



Якщо очищення не проводити відповідно до інструкції з експлуатації, то є небезпека займання.

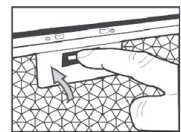
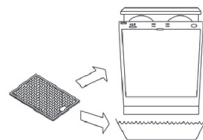
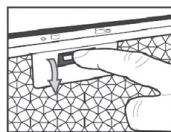
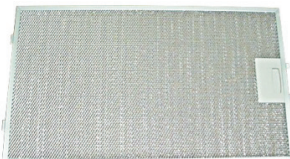

Виріб відповідає вимогам технічних регламентів та сертифікований.

Виробник надає гарантію користування виробом протягом 12 місяців з дня продажу через роздрібну торговельну мережу за умови виконання правил транспортування, зберігання, монтажу та експлуатації, викладених в цій інструкції. Якщо Ваша витяжка не працює належним чином, зв'яжіться з сервісним центром, обслуговуючим продукцію **TM Perfelli** і не забудьте повідомити наступну інформацію:

- модель виробу;
- серійний номер, вказаний на інформаційній наклейці витяжки або в гарантійному талоні;
- опис проблеми.

Претензії не будуть розглянуті без гарантійного талону з датою продажу та штампом організації торгівлі. При покупці виробу наполегливо вимагайте, щоб гарантійний талон був правильно заповнений.

Гарантійне обслуговування не проводиться в наступних випадках:

- при недотриманні правил, зазначених в керівництві;
- при зменшенні діаметру повітропроводу менше 150 мм;
- за наявності перешкод для вільного проходження повітря від витяжки до виходу вентиляційного каналу;
- при неправильному монтажі, у випадку відкриття електромонтажної розподільчої колодки, при заміні мережевого кабелю;
- при невідповідності живильної електричної мережі параметрам, встановленим виробником;
- при наявності механічних або інших пошкоджень обладнання через недбале поводження;
- при встановленні витяжки нижче ніж 60 см від конфорок та обігрівачів.



**ИНСТРУКЦИЯ ПО
ЭКСПЛУАТАЦИИ И УСТАНОВКЕ
КУХОННОЙ ВЫТЯЖКИ**

DNS 6482 D 850 LED

Для безопасного использования прибора, перед установкой, подключением и подготовкой прибора к работе, обязательно прочтите данную инструкцию по эксплуатации.

RU

Уважаемый покупатель!

Спасибо Вам за выбор и приобретение техники ТМ «Perfelli». Вытяжки ТМ «Perfelli» изготовлены лидерами мирового производства из высококачественных комплектующих и составляющих элементов, которые выступают гарантом долгосрочной и бесперебойной эксплуатации приборов.



В связи с тем, что устройство вытяжки постоянно совершенствуется, возможны незначительные расхождения между конструкцией Вашей вытяжки и инструкцией по эксплуатации, не влияющие на технические характеристики, безопасность эксплуатации и потребительские свойства.

Изделие предназначено для вытяжной вентиляции исключительно бытовых кухонных помещений, отапливаемых в зимнее время. Промышленная эксплуатация изделия, а также использование на предприятиях сферы обслуживания, здравоохранения и т.п. не предусмотрены.

Данная модель может быть использована для внутренней фильтрации (рециркуляции воздуха внутри помещения при установленных угольных фильтрах).

Изделие оснащено лампами подсветки. Изделие имеет сетевой кабель с вилкой и предназначено для подключения к однофазной сети переменного тока с напряжением 220 В и частотой 50 Гц.

По типу защиты от поражения электрическим током изделие относится к приборам класса I.

По типу защиты от доступа к опасным частям и проникновения воды вытяжка, смонтированная с воздуховодом, относится к приборам класса IPX0.

Изделие разрешается эксплуатировать при температуре окружающего воздуха в пределах от +1 °С до +45 °С.

Хранить изделие необходимо в упаковке в вентилируемом помещении при температуре от 0 °С ~ +38 °С и относительной влажности воздуха не более 70% в упаковке производителя.

Оборудование отвечает требованиям Технического регламента ограничения использования некоторых опасных веществ в электрическом и электронном оборудовании.

Данное изделие произведено по заказу и под контролем ТМ PERFELLI.

СРОК СЛУЖБЫ ИЗДЕЛИЯ: 7 лет.

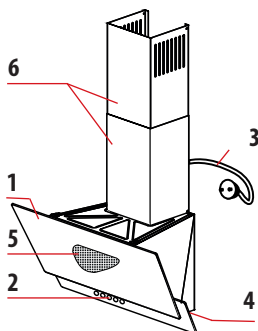

DNS 6482 D 850 LED

КОНСТРУКЦИЯ ВЫТЯЖКИ:

- 1 - декоративная стеклянная панель
- 2 - панель управления
- 3 - кабель питания с вилкой
- 4 - лампы освещения
- 5 - алюминиевый фильтр
- 6 - декоративный короб

В КОМПЛЕКТ ПСТАВКИ ВХОДЯТ:

- вытяжка - 1 шт.
- комплект монтажный - 1 шт.
- руководство по эксплуатации - 1 шт.
- гарантийное свидетельство - 1 шт.
- адаптер пластиковый - 1 шт.
- энергетическая карта - 1 шт.
- микрофиша - 1 шт.
- коробка упаковочная - 1 шт.

ТЕХНИЧЕСКИЕ ХАРАКТЕРИСТИКИ:

Показатель	DNS 6482 D 850 LED
Напряжение сети, В	220-240
Частота, Гц	50-60
Тип управления	Сенсорное
Количество моторов, шт.	1
Мощность двигателя, Вт	115
Общая мощность, Вт	117
Производительность, м ³ /год	850
Уровень шума, дБ	54,5-59
Количество жировых фильтров, шт.	1
Освещение, Вт	2x1 Вт LED
Диаметр воздуховода, мм	150
Размеры прибора (ШxГxВ), мм	595x441x362
Масса, кг	8,8
Цвет	Белый / Черный



В целях своей безопасности и безопасности продукции используйте предохранитель максимум на 6 А в силовой установке, к которой подключена Ваша вытяжка.



Однофазная сеть, к которой подключается изделие, должна соответствовать действующим нормам. Подключение необходимо осуществлять через автоматический выключатель, встроенный в стационарную проводку на Вашем электрическом щитке.

Все действия, связанные с подключением, настройкой, обслуживанием и ремонтом изделия, а также замену ламп производить только при снятом напряжении сети! Для этого необходимо отключить электрический выключатель на Вашем щитке или вытащить вилку из розетки.



Во время установки кабель питания не должен сжиматься или сдавливаться. Если кабель питания поврежден, его необходимо заменить, обратившись в уполномоченный сервисный центр, или к квалифицированному электрику. Это относится к любым возможным повреждениям кабеля питания в будущем.

Запрещено использование удлинителей и переходников. Производитель вытяжки не несет ответственности за поломки или возгорания, произошедшие из-за использования тройников и удлинителей. Для замены поврежденного сетевого кабеля изделия вызовите специалиста из сервисного центра.

Перед установкой необходимо убедиться в отсутствии видимых повреждений крыльчатки, корпуса вытяжки, а также в отсутствии в проточной части корпуса посторонних предметов, которые могут повредить лопасти крыльчатки. Если у Вас есть сомнения в том, что вытяжка повреждена или не полностью укомплектована, свяжитесь с продавцом немедленно!

Запрещается использовать изделие не по назначению и подвергать каким-либо модификациям и доработкам.

Изделие не предназначено для использования детьми или лицами с пониженными физическими, чувственными или умственными способностями при отсутствии у них жизненного опыта использования вытяжки, если они не находятся под контролем или не проинструктированы лицом, ответственным за их безопасностью. Дети должны находиться под контролем взрослых для недопущения игр с изделием.

Перекачиваемый воздух не должен содержать пыли и других твердых примесей, а также липких веществ и волокнистых материалов. Запрещается использовать изделие в присутствии воспламеняемых веществ или их паров, таких как спирт, бензин, инсектициды и т.п.

Не закрывайте и не загораживайте всасывающее и выпускное отверстие изделия, чтобы не мешать оптимальному прохождению воздуха. Не уменьшайте диаметр воздуховода менее 150 мм.

Не садитесь на изделие и не кладите на него какие либо предметы.

Запрещается вешать на декоративный рейлинг какие либо предметы. Это может привести к их воспламенению в процессе приготовления пищи или повреждению самого рейлинга тяжелыми предметами.

Под вытяжкой не должно происходить приготовление блюд типа фламбе (блюда, которые поливаются алкогольным напитком и поджигаются).

Следите, чтобы во время приготовления пищи под работающей вытяжкой не происходило возгорание масла. Помните, что повторное использование масла увеличивает вероятность его самовоспламенения. **Не оставляйте без присмотра работающую вытяжку на долгое время.**

При замене ламп освещения необходимо отключить изделие от электрической сети.

Регулярно очищайте жировые фильтры. **Не снимайте жировые фильтры при работающей вытяжке.**

При возникновении нестандартной ситуации и поломок отключите изделие от сети и обратитесь в сервисный центр, адрес и телефон которого указаны в гарантийном талоне.

Если Вы решили, что изделие больше не годится к эксплуатации, сделайте его непригодным к использованию: отключите от электрической сети, обрежьте кабель питания, снимите потенциально опасные части (важно для безопасности детей, которые могут играть с неиспользуемыми или выброшенными изделиями).



По окончании срока службы изделие подлежит отдельной утилизации. Не выбрасывайте изделие вместе с неотсортированными бытовыми отходами.

При несоблюдении данного руководства производитель не несет ответственности за возможные неисправности.

КАТЕГОРИЧЕСКИ ЗАПРЕЩЕНО!

! Не выводите воздуховоды вытяжки в дымоходы печей и газовых приборов, предназначенных для нагрева воды и обогрева помещений, в вентиляционные каналы, предназначенные для других устройств – это может привести к нарушению вентиляции помещения и нанесению ущерба здоровью людей.

! Не проверяйте тягу работающей вытяжки с помощью факела или открытого огня – это может привести к пожару.

! Не зажигайте конфорки газовой плиты без посуды (например, для обогрева помещения). Использование открытого огня может быть опасным и повредить пластмассовые детали вытяжки или вызвать возгорание.

! Запрещается изменение конструкции вытяжки и прочие вмешательства в изделие лиц, не уполномоченных производителем на гарантийный ремонт – это может привести к нарушению работы вытяжки и снижению уровня безопасности для здоровья людей.



Перед началом монтажа изделия необходимо обесточить электрическую сеть!

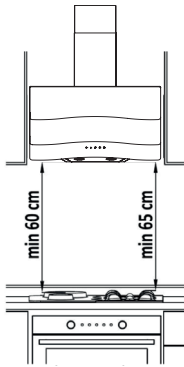

Минимальное расстояние между варочной поверхностью и нижней плоскостью вытяжки должно быть:

- для электрических плит - не менее 600 мм;
- для газовых плит - не менее 650 мм.

При наличии в комнате печи, газового котла или колонки необходимо учитывать, что во время работы вытяжка забирает из помещения воздух, необходимый для горения. Это относится также к помещению с герметичными окнами и дверями.

Для обеспечения безопасной работы вытяжки в замкнутом пространстве должен быть обеспечен дополнительный приток воздуха извне (открытая форточка в другой комнате, открытая дверь на кухню или специально оборудованная приточная вентиляция).

При использовании воздуховода, состоящего из нескольких частей, каждая следующая часть должна быть большего диаметра.

В случае комплектации вытяжки электрическим кабелем без вилки необходимо обесточить электрическую сеть и произвести подключение вытяжки к электрической сети согласно следующей схеме:

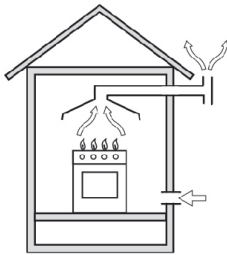

Прямая вытяжка

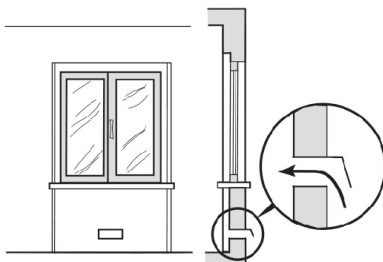

Пример обеспечения притока воздуха

Коричневый провод = L («live», «фаза»)

Голубой провод = N («neutral», «ноль»)

Зелено-желтый = E («earth», «земля»)

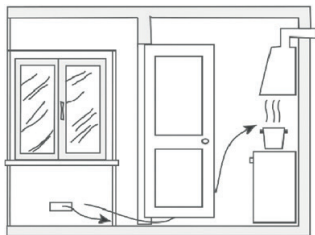

Обеспечение необходимого зазора между дверью помещения и порогом для свободного прохода приточного воздуха

Не забывайте включать вытяжку, как только Вы начинаете пользоваться варочной панелью. Это необходимо для нормальной вентиляции кухни.

Для полной вентиляции необходимо выключать вытяжку не ранее чем через 15 минут после окончания процесса приготовления пищи.

ПАНЕЛЬ УПРАВЛЕНИЯ

Вытяжка имеет сенсорную панель управления.

УПРАВЛЕНИЕ:

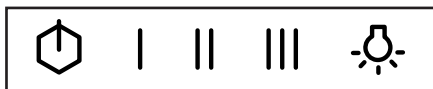



DNS 6482 D 850 LED

 - Включить или выключить прибор;

 ,  - Включить низкую скорость вентиляции;

 ,  - Включить среднюю скорость вентиляции;

 ,  - Включить высокую скорость вентиляции;

 ,  - Включить или выключить подсветивание.

Вытяжка оснащена функцией таймера.

Для включения таймера на 5 минут необходимо нажать на любой символ скорости прибора на панели управления на протяжении 5 секунд. После окончания времени работы таймера Ваша вытяжка выключится автоматически.

Для выключения функции таймера нажмите тот же символ скорости, который был применен для активации таймера или любой другой символ скорости работы прибора.

РАБОТА СКОРОСТЕЙ ДВИГАТЕЛЯ

Самая низкая скорость используется в нормальных условиях и при малой интенсивности испарений, самая высокая скорость применяется при высокой концентрации испарений, например, при жарке. Учитывайте это при выборе скорости вентиляции прибора. Это повышает эффективность работы вытяжки.



Рис. 1
DNS 6482 D 850 LED



Рис. 2

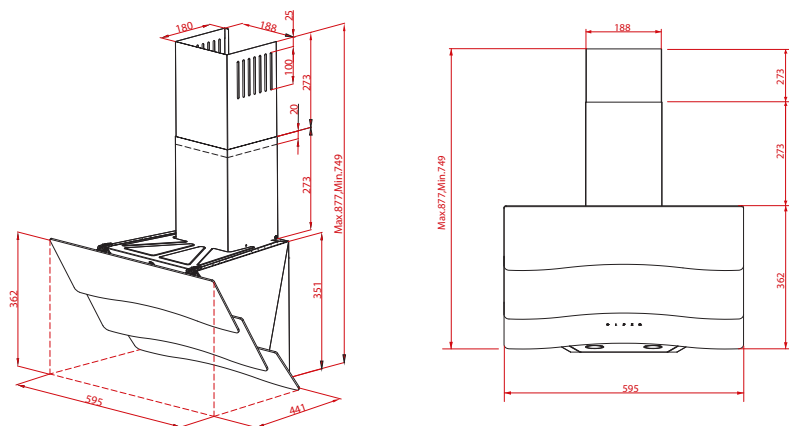

Рис. 3

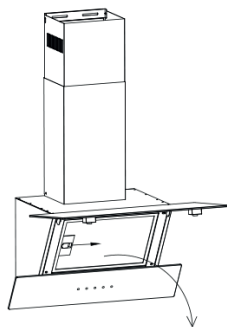

Рис. 4.1

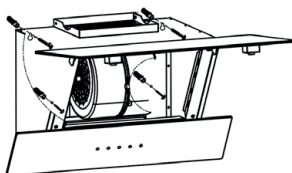

Рис. 4.2

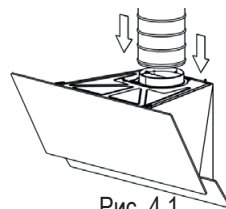

В связи с тем, что устройство вытяжки постоянно совершенствуется, возможны незначительные расхождения между конструкцией Вашей вытяжки и инструкцией по эксплуатации, не влияющие на технические характеристики, безопасность эксплуатации и потребительские свойства.

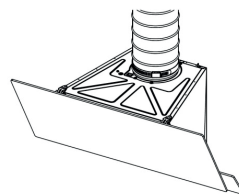

Рис. 5

УСТАНОВКА ВЫТЯЖКИ

Прежде чем перейти к монтажу устройства, необходимо убедиться в том, что все меры по технике безопасности, приведенные на стр. 20, выполнены.

Монтаж прибора должен производиться квалифицированным специалистом.

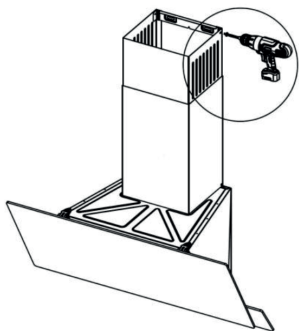
Приступать к установке только после тщательной проверки прибора и выбора режима, в котором будет использоваться вытяжка. Пользуйтесь монтажными размерами Вашей модели вытяжки из рис. 1.



На производительность вытяжки влияет длина и количество углов отводящей магистрали. Чтобы минимизировать потери в производительности старайтесь проектировать минимальную длину магистрали с отсутствием угловых переходов (предпочтительней два угла по 45°, чем один 90°).

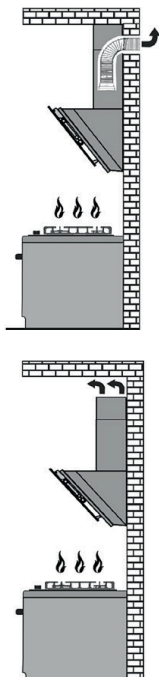

Вытяжка может работать в двух режимах:

1) Режим отвода:

1. Прежде чем перейти к установке вытяжки, необходимо снять алюминиевый фильтр (Рис. 2).
2. Прикрепите вытяжку задней поверхностью к стене при помощи саморезов с дюбелями из монтажного комплекта (Рис. 3).
3. Соедините воздуховод с адаптером вытяжки. Выведите другой конец воздуховода в вентиляционную шахту. Убедитесь в отсутствии щелей в соединениях (Рис. 4).
4. Установите короба воздуховода и зафиксируйте их винтами из монтажного комплекта (Рис. 5).

2) Режим рециркуляции:

Режим рециркуляции следует использовать в случае, когда отведение воздуха на улицу или в вентиляционную шахту дома является недоступным. В данном случае, воздух, пропитанный дымом и посторонними запахами проходит сквозь угольный фильтр, который задерживает все загрязнения, и возвращается обратно в кухню.



Ваша вытяжка может работать в режиме отвода воздуха или в режиме рециркуляции (фильтрации) с использованием угольных фильтров.



Рис. 6



Рис. 7

Для перехода с режима вентиляции к режиму рециркуляции воздуха необходимо следовать данным правилам:

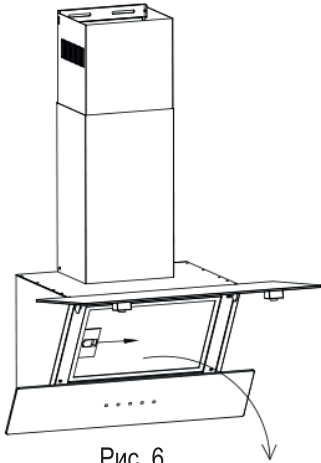
- вытяжка не нуждается в подключении к стационарному вентиляционному каналу или шахте;
- закрепить на адаптере короткий воздухопровод и вывести другой его конец в соответствующее отверстие, сделанное в верхней части шкафа, зафиксировать;
- установить в Вашу вытяжку дополнительные угольные фильтры.

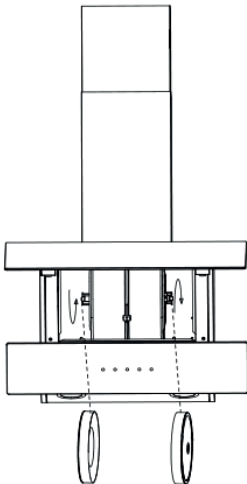

Угольный фильтр в комплект поставки не входит и приобретается отдельно. Угольные фильтры не подлежат очистке и меняются на новые каждые 3-4 месяца.

Для замены угольного фильтра необходимо:

1. Отключить вытяжку от электросети.
2. Снять алюминиевый фильтр (Рис. 6).
3. Снять угольный фильтр, который находится внутри вытяжки на корпусе двигателя, вращая его (Рис. 7).
4. Затем, повторяя все шаги по пункту 3 в обратном порядке, установите новый фильтр на корпусе двигателя и поверните его для фиксации (Рис. 7).



При выполнении работ, связанных с профилактикой и уходом за вытяжкой обязательно отключите вытяжку от электросети!

В ходе эксплуатации вытяжки с целью обеспечения максимальной производительности и эффективности ее работы необходимо периодически производить работы по профилактике и уходу за вытяжкой.

При профилактике регулярно выполняйте следующие действия:

- **Регулярно** удаляйте все пищевые остатки и жир с нижней поверхности вытяжки и алюминиевых жировых фильтров. **Излишняя «зажиренность» может стать причиной воспламенения!**
- Протирайте внешние поверхности вытяжки влажной, хорошо отжатой фланелевой салфеткой.
- Для ухода за поверхностями из нержавеющей стали применяйте специальные средства, создающие защитную пленку.
- Не применяйте абразивные вещества и растворители.
- Проверяйте состояние воздуховода вытяжки и вентиляционный канал, очищайте их при необходимости!

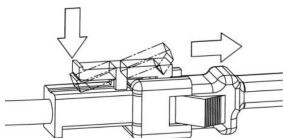

ОСВЕЩЕНИЕ

Осветительная система рассчитана только для работы в процессе приготовления пищи. Она не должна включаться на длительное время с целью освещения помещения. Это может стать причиной выхода из строя осветительной системы вытяжки.

ЗАМЕНА ЛАМП ОСВЕЩЕНИЯ

В данных моделях используются 2 LED лампы мощностью по 1 Вт.

Замена ламп производится в следующем порядке:

- Перед заменой ламп освещения убедитесь, что вытяжка отключена от электрической сети;
- Снимите алюминиевый жировой фильтр, нажав на замок фильтра;
- Придерживайте лампу за корпус и поверните ее по часовой стрелке или против часовой стрелки, для того чтобы 2 фиксирующих выступа на лампе совпали с зазорами на панели освещения. Выньте старую лампу, придерживая ее за корпус;
- Установите новую лампу соответствующей мощности и диаметра в Вашу вытяжку;
- Установите жировой фильтр в вытяжку, нажав на замок фильтра.

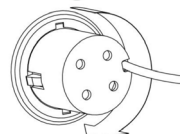



Сокращение периодичности очистки жировых фильтров затрудняет всасывание вытяжкой воздуха. Это приводит к увеличению нагрузки на электродвигатель и может повлиять на срок службы вытяжки.

Вытяжка оборудована алюминиевым защитным жировым фильтром. Фильтр обеспечивает поглощение в воздухе частиц, поэтому может загрязняться в зависимости от частоты использования вытяжки.

С целью обеспечения максимальной производительности и эффективности работы вытяжки необходимо регулярно очищать жировой фильтр от загрязнений.

Очистка производится каждые 5-6 недель вручную (в мыльном растворе без сильного механического воздействия) или в посудомоечной машине.

Ручная очистка производится в следующем порядке:

- снимите фильтр, предварительно нажав на замок фильтра;
- промойте фильтр моющим средством или мыльным раствором с помощью губки или мягкой щетки;
- тщательно промойте фильтр теплой водой;

- дождитесь полного высыхания фильтра;
- установите фильтр в вытяжку, предварительно нажав на замок фильтра.

В случае очистки с использованием посудомоечной машины убедитесь, что в состав используемых машиной моющих средств не входят агрессивные вещества, которые могут повредить поверхность алюминиевых деталей фильтра. В посудомоечной машине располагайте фильтр вертикально во избежание попадания в них остатков пищи. Перед установкой фильтра в вытяжку после очистки, убедитесь, что фильтр сухой.







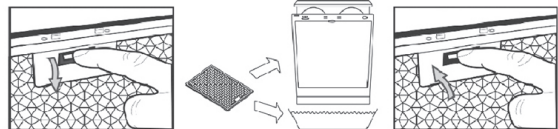
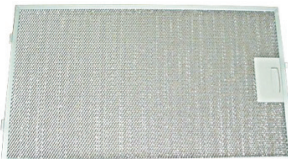







При несоблюдении данных правил фильтр может быть испорчен!



Если очистку не проводить в соответствии с инструкцией по эксплуатации, то есть опасность возгорания.



МОЖЛИВІ НЕПОЛАДКИ ВИТЯЖКИ ВОЗМОЖНЫЕ НЕИСПРАВНОСТИ ВЫТЯЖКИ PROBABLE MALFUNCTIONS

		Перевірити електричні з'єднання Проверить электрические соединения Check the power connections	Перевірити чи включений мотор Проверить включен ли мотор Check the engine button	Перевірити вимикач лампи (повинен бути включеним) Проверить выключатель лампы (должен быть включен) Check the light button	Перевірити алюмінієвий фільтр (мити 1 раз в 1,5 - 2 місяці) Проверить алюминиевый фильтр (мыть 1 раз в 1,5 - 2 месяца) Check the aluminum filter (It must be washed once a two month)	Перевірити розетку (чи є в ній напруга) Проверить розетку (есть ли в ней напряжение) Check the socket (is there any tension in it)	Перевірити лампи Проверить лампы Check the lamps	Перевірити трубу виходу повітря (повинна бути тяга) Проверить трубу выхода воздуха (должна быть тяга) Check the air outlet chimney (Air outlet chimney must be open)	Перевірити вугільний фільтр (заміна 1 раз в 3 - 4 місяці) Проверить угольный фильтр (замена 1 раз в 3 - 4 месяца) Check the carbon filter (It must be replaced once a month's under normal conditions)
Вытяжка не працює Вытяжка не работает Cooker hood is not working									
Не горит лампа Не горит лампа Lighting lamp is not working									
Зменшилася продуктивність витяжки Уменьшилась производительность вытяжки Cooker hood air suction is weak									
Вытяжка працює гучніше Вытяжка работает громче Cooker hood is working louder									
В режимі рециркуляції слабо відводиться повітря В режиме рециркуляции слабо выводится воздух It is not blowing the air out									

Изделие соответствует требованиям технических регламентов и сертифицировано.

Производитель предоставляет гарантию использования изделия в течение 12 месяцев со дня продажи через розничную торговую сеть при условии выполнения правил транспортировки, хранения, монтажа и эксплуатации, изложенных в настоящем руководстве. Если Ваша вытяжка не работает надлежащим образом, свяжитесь с сервисным центром, обслуживающим продукцию **TM Perfelli** и не забудьте сообщить следующую информацию:

- модель изделия;
- серийный номер, указанный на информационной наклейке вытяжки или в гарантийном талоне;
- описание неисправности.

Претензии не будут рассмотрены без гарантийного талона с датой продажи и штампом торговой организации. При покупке изделия настоятельно требуйте, чтобы гарантийный талон был правильно заполнен.

Гарантийное обслуживание не производится в следующих случаях:

- при несоблюдении правил, указанных в руководстве;
- при уменьшении диаметра воздуховода менее 120 мм;
- при наличии преград для свободного прохождения воздуха от вытяжки до выхода вентиляционного канала;
- при неправильном монтаже, в случае вскрытия электромонтажной распределительной колодки, при замене сетевого кабеля;
- при несоответствии питающей электрической сети параметрам, установленным производителем;
- при наличии механических или иных повреждений оборудования из-за небрежного обращения;
- при установке вытяжки ниже чем 65 см от конфорок и обогревателей.



www.perfelli.ua