



ispirazione italiana

# КУХОННА ВИТЯЖКА ПОБУТОВА

---

**K 6212 C 650 LED**



**ІНСТРУКЦІЯ З ЕКСПЛУАТАЦІЇ**

**UA**

## Шановний покупець!

Дякуємо Вам за придбання витяжки Perfelli! Наше обладнання розроблено і вироблено для того, щоб задовольнити Ваші очікування і, безумовно, прикрасити інтер'єр Вашої кухні.

Дана інструкція з експлуатації об'єднана з технічним описом, а також містить відомості з установки та монтажу, правила експлуатації і обслуговування виробу.

Перед тим, як приступити до монтажу і користування витяжкою, ознайомтеся, будь ласка, з вмістом даного керівництва, а також з правилами безпеки.

## ЗМІСТ

1. ЗАГАЛЬНА ІНФОРМАЦІЯ	3
2. ТЕХНІЧНІ ХАРАКТЕРИСТИКИ	3
3. ВСТАНОВЛЕННЯ	3
3.1 НАЛАШТУВАННЯ РЕЖИМУ РОБОТИ ВИТЯЖКИ	3
3.2 ПІДКЛЮЧЕННЯ ДО ЕЛЕКТРИЧНОЇ МЕРЕЖИ	4
4. МОНТАЖ	5
4.1 КОМПЛЕКТ ПОСТАЧАННЯ ТА ОПИС ПРИЛАДУ	5
4.2 ВСТАНОВЛЕННЯ КОРПУСУ ВИТЯЖКИ	6
4.3 ВСТАНОВЛЕННЯ ДЕКОРАТИВНОГО КОРОБУ	6
4.4 ВСТАНОВЛЕННЯ АЛЮМІНІЄВОГО ПОВІТРОПРОВОДУ	7
5. ПАНЕЛЬ УПРАВЛІННЯ	7
6. ОСВІТЛЕННЯ	7
7. ОЧИЩЕННЯ ТА КОРИСТУВАННЯ	8
7.1 АЛЮМІНІЄВИЙ ФІЛЬТР	9
7.2 ВУГЛЬНИЙ ФІЛЬТР	9
8. ПОПЕРЕДЖЕННЯ	10
9. МОЖЛИВІ НЕПОЛАДКИ ВИТЯЖКИ	31

## 1. ЗАГАЛЬНА ІНФОРМАЦІЯ

Витяжки серії K 6212 C 650 LED спроектовані для очищення повітря від кухонних випарів в режимі відведення (повітропроводи виводяться назовні) або в режимі рециркуляції (внутрішня циркуляція з використанням вугільних фільтрів). Прилад встановлюється над газовою або електричною плитою чи поверхнею, має власне освітлення і витяжний вентилятор з можливістю вибору швидкостей роботи.



**Будь-ласка, збережіть документ, який підтверджує покупку, разом з гарантійним талоном, підбитим печаткою, для можливої рекламації. Без цих документів гарантія є недійсною.**

**Виробник знімає з себе відповідальність за матеріальні збитки та травми, які виникли внаслідок установки та експлуатації, які не відповідають інструкції з експлуатації викладеній в цьому документі.**

## 2. ТЕХНІЧНІ ХАРАКТЕРИСТИКИ

Технічні дані	K 6212 C 650 LED
Номінальна напруга	220-240 В - 50 Гц
Загальна потужність	115 Вт
Потужність двигуна	110 Вт
Освітлення	1x5 Вт LED
Максимальна продуктивність	650 м <sup>3</sup> /год
Клас обладнання	I
Режим роботи	під контролем
Рівень шуму	53-63 Дб

## 3. ВСТАНОВЛЕННЯ

### 3.1 НАЛАШТУВАННЯ РЕЖИМУ РОБОТИ ВИТЯЖКИ

Витяжка K 6212 C 650 LED може працювати в двох режимах:

1) Відведення (мал. 2) - повітря відводиться з будівлі через з'єднання витяжки з вентиляційною трубою за допомогою жорсткої пластикової труби діаметром 120-150 мм із застосуванням труб і фітінгу.

2) Рециркуляції (мал. 3) – внутрішня циркуляція повітря з використанням вугільного фільтру.

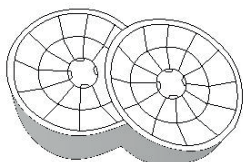

Мал. 1

Для роботи витяжки в режимі рециркуляції необхідно використовувати вугільні фільтри (мал. 1), які слід встановити до корпусу двигуна кухонної витяжки. Під час роботи в режимі рециркуляції очищене повітря повертається назад до кухні. Вугільний фільтр слід міняти не рідше ніж раз у 3 місяці (в залежності від інтенсивності приготування їжі). Вугільний фільтр не входить в комплект постачання і купується окремо!

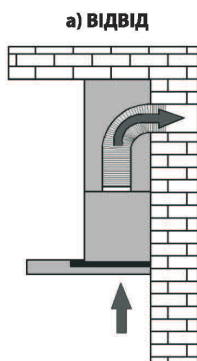

Мал. 2

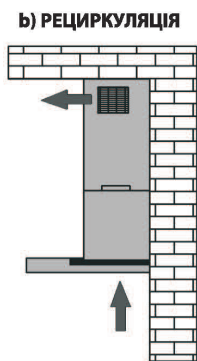

Мал. 3



**Повітря з витяжки не повинне виводитися в димохід, який використовується для відведення вихлопних газів з пристроїв спалювання газу або іншого палива.**

### 3.2 ПІДКЛЮЧЕННЯ ДО ЕЛЕКТРИЧНОЇ МЕРЕЖІ

Перед підключенням витяжки до мережі переконайтеся, що напруга і частота живлення відповідають даним, зазначеним на щитку приладу. Витяжка повинна бути підключена до розетки. Підключення витяжки за відсутності вилки безпосередньо до мережі неприпустимо. Витяжку слід підключити до мережі після установки відповідно до вказівок.

## 4. МОНТАЖ

Якщо Ви використовуєте газову плиту чи варильну поверхню, відстань "А" між нижньою частиною витяжки та поверхнею для приготування їжі має становити не менше 75 см, якщо електрична не менше 65 см (мал. 4). Під час монтажних робіт слід дотримуватися діючих положень щодо відведення повітря. Коли витяжка використовується одночасно з пристроями спалювання газу або іншого палива, в приміщенні повинна бути належна вентиляція.

Для оптимального відведення повітря для витяжки К 6212 С 650 LED слід використати жорстку пластикову трубу діаметром 120-150 мм із застосуванням труб і фітінгів.

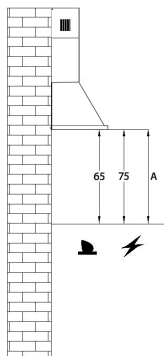

Мал. 4

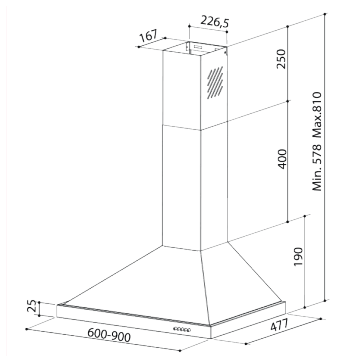

Мал. 5

### 4.1 КОМПЛЕКТ ПОСТАЧАННЯ ТА ОПИС ПРИЛАДУ

- a – Декоративний короб
- b – Панель управління
- c – Жирові фільтри
- d – Лампа освітлення
- e – Корпус

#### Комплект постачання:

- 1 – витяжка - 1 шт
- 2 – комплект монтажний – 1 шт
- 3 – вентиляційний клапан – 1 шт
- 4 – гарантійний лист – 1 шт
- 5 – інструкція з експлуатації – 1 шт
- 6 – енергетична карта – 1 шт
- 7 – мікрофіша – 1 шт
- 8 – пакувальна коробка – 1 шт
- 9 – LED лампа на 5 Вт – 1 шт
- 10 – алюмінієвий жировий фільтр – 2 шт

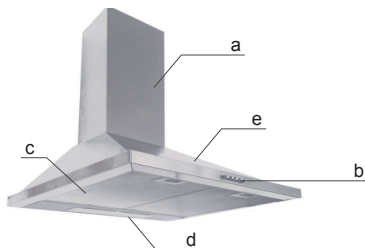

## 4.2 ВСТАНОВЛЕННЯ ВИТЯЖКИ

- Зніміть алюмінієвий жировий фільтр.
- Прикладіть корпус витяжки до стіни (мал. 6), зберігаючи мінімальну відстань 75 см для газових та 65 см для електричних плит між нижнім краєм витяжки та поверхнею для приготування їжі на плиті (мал. 4).

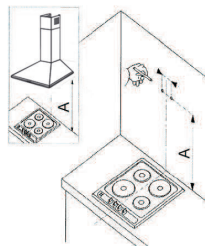

Мал. 6

- Відзначте на стіні відстань отворів для установки корпусу витяжки.
- Зробіть отвори в позначених місцях за допомогою свердла, відповідного діаметру до гвинтів (мал. 7)

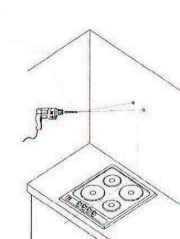

Мал. 7

Після монтажу гвинтів у стіну (мал. 7), затягніть корпус витяжки (мал. 8).

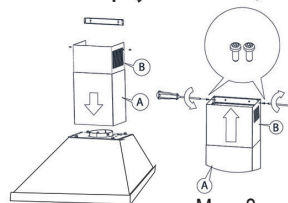

Мал. 8

## 4.3 ВСТАНОВЛЕННЯ ДЕКОРАТИВНОГО КОРОБУ

- На прикріпленій до стіни витяжці встановіть декоративний короб.
- Витягніть внутрішню трубу на потрібну висоту.
- Відзначте на стіні розташування отворів, що знаходяться у зовнішньому коробі, для вірного позиціонування кронштейна (мал.9).
- Прикладіть кронштейн на обраній висоті і відзначте місця для отворів.
- Зробіть отвори в стіні за допомогою свердла, відповідного діаметру дюбеля (мал. 7). Прикріпіть кронштейн на обраній висоті.
- Витягніть зовнішній короб та з'єднайте гвинтами з кронштейном (мал. 9).

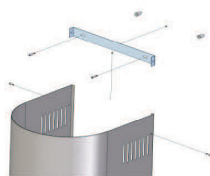

Мал. 9

### 4.3 ВСТАНОВЛЕННЯ АЛЮМІНІЄВОГО ПОВІТРОПРОВОДУ

- Використовуйте повітропровід діаметром 120-150 мм.
- З'єднайте повітропровід з адаптером витяжки. Виведіть інший кінець повітропроводу у вентиляційну шахту (Мал. 10). Переконайтеся у відсутності щілин у з'єднаннях.

Оскільки додаткові вигини та лікті повітропроводу призводять до зменшення потоку повітря та зносу приладу, слід максимально їх уникати (Мал. 11).

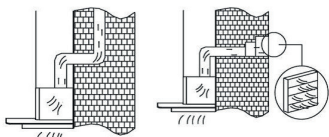
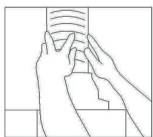

Мал. 10

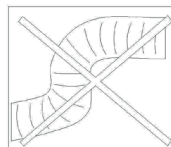
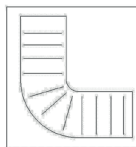



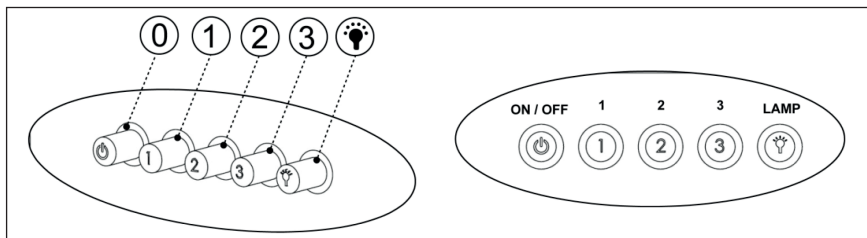

Мал. 11

### 5. ПАНЕЛЬ УПРАВЛІННЯ

Витяжка K 6212 C 650 LED оснащена панеллю управління, що складається з перемикача освітлення і перемикача швидкостей (мал. 12).



Мал. 12

-  - Ввімкнення/вимкнення витяжки.
-  - Ввімкнення першого рівня вентиляції.
-  - Ввімкнення другого рівня вентиляції.
-  - Ввімкнення третього рівня вентиляції.
-  - Ввімкнення/вимкнення освітлення.

## 6. ОСВІТЛЕННЯ

Для витяжок серії K 6212 C 650 LED система освітлення складається з однієї LED лампи потужністю у 5 Вт.

### Заміна лампочок

Для заміни лампочки виконайте наступні кроки:

1. Знеструмте прилад.
2. Зніміть алюмінієвий фільтр витяжки, натиснувши на замок фільтру (мал. 13).
3. Видаліть стару лампочку.
4. Вставте нову лампочку тієї ж потужності.
5. Підключіть витяжку до електромережі.

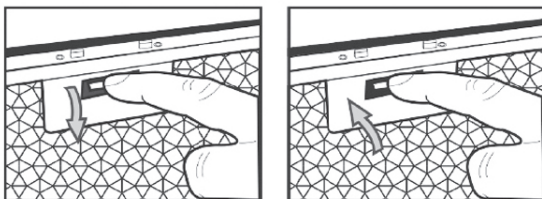

Мал. 13

## 7. ОЧИЩЕННЯ ТА ВИКОРИСТАННЯ

Перед чищенням витяжки витягніть штекер із розетки. Для зовнішнього очищення використовуйте вологу тканину та неагресивний миючий засіб.

Регулярне технічне обслуговування і очистка забезпечать високу продуктивність і надійність витяжки, продовжуючи одночасно її термін служби. Зверніть особливу увагу на те, щоб жирові фільтри і фільтри з активованим вугіллям замінювалися відповідно до рекомендацій виробника.

## 7.1 АЛЮМІНІЄВИЙ ФІЛЬТР

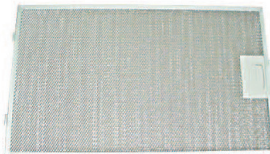

Мал. 14

Жировий фільтр (мал. 14) слід чистити в залежності від інтенсивності приготування їжі, принаймні, раз на 1-2 місяці. Для очищення жирового фільтра необхідно його вийняти і промити теплою водою із засобами, що розчиняють жир, або в посудомийній машині, при температурі 60° встановивши його у вертикальному положенні. При очищенні алюмінієвого фільтра зверніть увагу на те, щоб не пошкодити сітку. Після промивання і сушіння фільтр повинен бути повторно встановлений в витяжку. Переконайтеся, що електронні частини приладу не контактують з водою та іншими подібними речовинами. Використання засобів для очищення та захисту від іржі збільшить термін служби Вашого приладу. Коли алюмінієвий фільтр чиститься нерегулярно, він швидше зношується, а витяжка втрачає свою продуктивність.

## 7.2 ВУГІЛЬНИЙ ФІЛЬТР

При робочому режимі внутрішньої циркуляції вугільний фільтр поглинає запахи, пов'язані з приготуванням їжі. Вугільний фільтр не підходить для миття або для відновлення, його потрібно змінювати не рідше, ніж раз в 3 місяці або частіше при інтенсивному використанні витяжки.

### Заміна вугільного фільтра

1. Знеструмте прилад.
2. Зніміть алюмінієвий фільтр.
3. Зніміть вугільний фільтр, який знаходиться всередині витяжки на корпусі двигуна, обертаючи його проти годинникової стрілки.
4. Потім, повторюючи всі кроки з пункту 3 в зворотньому порядку, встановіть новий фільтр на корпусі турбінного двигуна і поверніть його для захисту від ковзання.

---

**Символ**  на самому виробі або на доданій до нього документації вказує, що при утилізації даного виробу, з ним не можна поводитися як із побутовим сміттям. Замість цього, його необхідно повернути до відповідного пункту збору для переробки електричного та електронного устаткування для подальшої утилізації. Задача приладу повинна проводитися відповідно до місцевих правил по утилізації відходів. За більш детальною інформацією про правила поводження з такими виробами, їх утилізації та переробки звертайтеся до місцевих органів влади, до служби з утилізації відходів або в магазин, в якому Ви придбали цей виріб.

---

## ПОПЕРЕДЖЕННЯ!

- Ⓢ При певних обставинах електропобутовий прилад може бути небезпечним.
- Ⓢ Не чіпайте лампи, після тривалого використання приладу
- Ⓢ Уникайте приготувань легкозаймистих страв під витяжкою
- Ⓢ Якщо чистка та обслуговування не здійснюються відповідно до інструкцій, існує ризик виникнення пожежі.
- Ⓢ Перед виконанням будь-яких операцій з технічного обслуговування, знеструмте прилад.
- Ⓢ Пристрій не призначений для розваг дітей.
- Ⓢ Якщо кабель живлення пошкоджений, він повинен бути замінений спеціальним шнуром або блоком, який можна придбати у виробника або у офіційного представника.
- Ⓢ Майте на увазі, що зовнішні частини витяжки можуть сильно нагріватися під час приготування їжі на плиті чи поверхні.
- Ⓢ НЕ намагайтеся ремонтувати пристрій самостійно. Ремонтувати пристрій може лише уповноважена особа авторизованого сервісного центру.
- Ⓢ НЕ приймайте жодних дій, які можуть пошкодити прилад.
- Ⓢ Перед зверненням до служби перевірте можливі несправності приладу згідно таблиці на сторінці 31. Якщо проблема не зникне, зв'яжіться зі своїм продавцем або уповноваженим представником телефон якого зазначений в гарантійному талоні.



Виробник не несе відповідальності за недотримання правил установки і експлуатації, та можливі збитки через недотримання вищевказаних інструкцій.



**УВАГА!** Після закінчення терміну служби приладу (10 років), виробник не несе відповідальності за безпечну експлуатацію виробу. Подальша експлуатація може бути небезпечною, так як, через природне старіння матеріалів і зносу складових частин збільшується ймовірність виникнення електро- і пожежонебезпечних ситуацій.



**УВАГА!** Прилад не призначений для використання особами (включаючи дітей) зі зниженими фізичними, сенсорними або розумовими здібностями чи відсутності у них життєвого досвіду та знань. А також, якщо вони не знаходяться під контролем або не проінструктовані про використання приладу особою, відповідальною за їх безпеку. Діти повинні перебувати під контролем для недопущення гри з приладом.



У зв'язку з тим, що конструкція витяжки постійно вдосконалюється, можливі незначні розбіжності між конструкцією Вашої витяжки та інструкцією з експлуатації, які не впливають на технічні характеристики, безпеку експлуатації та споживчі властивості.



# **КУХОННАЯ ВЫТЯЖКА БЫТОВАЯ**

---

**К 6212 С 650 LED**



**РУКОВОДСТВО ПО ЭКСПЛУАТАЦИИ**

**RU**

## Уважаемые покупатели!

Благодарим Вас за приобретение вытяжки Perfelli! Наше оборудование разработано и произведено для того, чтобы удовлетворить Ваши ожидания и, безусловно, украсить интерьер Вашей кухни.

Данная инструкция по эксплуатации объединена с техническим описанием, а также содержит сведения по установке и монтажу, правила эксплуатации и обслуживания изделия.

Перед тем, как приступить к монтажу и пользования вытяжкой, ознакомьтесь, пожалуйста, с содержанием данного руководства, а также с правилами безопасности.

## СОДЕРЖАНИЕ

1. ОБЩАЯ ИНФОРМАЦИЯ	13
2. ТЕХНИЧЕСКИЕ ХАРАКТЕРИСТИКИ	13
3. УСТАНОВКА	13
3.1 НАСТРОЙКИ РЕЖИМОВ РАБОТЫ ВЫТЯЖКИ	13
3.2 ЭЛЕКТРИЧЕСКОЕ СОЕДИНЕНИЕ	14
4. МОНТАЖ	15
4.1 КОМПЛЕКТ ПОСТАВКИ И ОПИСАНИЕ ПРИБОРА	15
4.2 УСТАНОВКА КОРПУСА ВЫТЯЖКИ	16
4.3 УСТАНОВКА ДЕКОРАТИВНОГО КОРОБА	16
4.4 УСТАНОВКА АЛЮМИНИЕВОГО ВОЗДУХОВОДА	17
5. ПАНЕЛЬ УПРАВЛЕНИЯ	17
6. ОСВЕЩЕНИЕ	18
7. ОЧИСТКА И УХОД	18
7.1 АЛЮМИНИЕВЫЙ ФИЛЬТР	19
7.2 УГОЛЬНЫЙ ФИЛЬТР	19
8. ПРЕДУПРЕЖДЕНИЕ	20
9. ВОЗМОЖНЫЕ НЕИСПРАВНОСТИ ВЫТЯЖКИ	31

## 1. ОБЩАЯ ИНФОРМАЦИЯ

Вытяжки серии K 6212 C 650 LED спроектированы для очистки воздуха от кухонных испарений в режиме отвода (воздуховоды выводятся наружу) или в режиме рециркуляции (внутренняя циркуляция с использованием угольных фильтров). Прибор устанавливается над газовой или электрической плитой или поверхностью, имеет собственное освещение и вытяжной вентилятор с возможностью выбора скоростей работы.



**Пожалуйста, сохраните документ, подтверждающий покупку, вместе с гарантийным талоном, подбитым печатью, для возможной рекламации. Без этих документов гарантия является недействительной. Производитель снимает с себя ответственность за материальный ущерб и травмы, которые возникли в результате установки и эксплуатации, которые не соответствуют инструкции по эксплуатации изложенной в настоящем документе.**

## 2. ТЕХНИЧЕСКИЕ ХАРАКТЕРИСТИКИ

Технические данные	K 6212 C 650 LED
Номинальное напряжение	220-240 В - 50 Гц
Общая мощность	115 Вт
Мощность двигателя	110 Вт
Освещение	1x5 Вт LED
Максимальная производительность	650 м <sup>3</sup> /год
Класс борудования	I
Режим работы	под контролем
Уровень шума	53-63 Дб

## 3. УСТАНОВКА

### 3.1 НАСТРОЙКИ РЕЖИМОВ РАБОТЫ ВЫТЯЖКИ

Вытяжка K 6212 C 650 LED может работать в двух режимах:

1) Отвод (рис. 2) - воздух отводится из здания через соединение вытяжки с вентиляционной трубой с помощью жесткой пластиковой трубы диаметром 120-150 мм с применением труб и фитингов.

2) Рециркуляция (рис. 3) – внутренняя циркуляция воздуха с использованием угольного фильтра.



Рис. 1

Для работы вытяжки в режиме рециркуляции необходимо использовать угольные фильтры (рис. 1), которые следует установить в корпус двигателя кухонной вытяжки. Во время работы в режиме рециркуляции очищенный воздух возвращается обратно в кухню. Угольный фильтр подлежит замене не реже чем раз в три месяца (в зависимости от интенсивности приготовления пищи). Угольный фильтр не входит в комплект поставки и покупается отдельно!

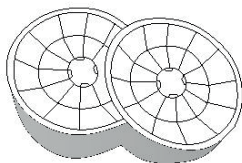

Рис. 2

Рис. 3

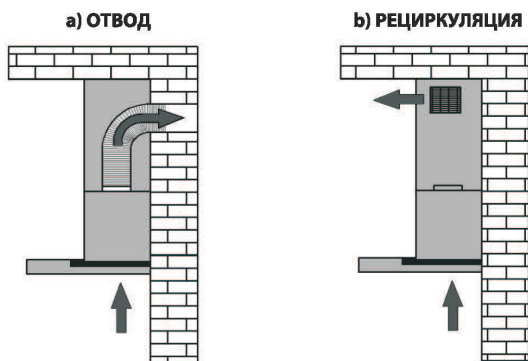

**Воздух из вытяжки не должен выводиться в дымоход, используемый для отведения выхлопных газов из устройств сжигания газа или другого топлива.**

### 3.2 ЭЛЕКТРИЧЕСКОЕ СОЕДИНЕНИЕ

Перед подключением вытяжки к сети убедитесь, что напряжение и частота питания соответствует данным, указанным на щитке прибора. Вытяжка должна быть подключена к розетке. Подключение вытяжки при отсутствии вилки непосредственно к сети недопустимо. Вытяжку следует подключить к сети после установки в соответствии с указаниями.

## 4. МОНТАЖ

Если Вы используете газовую плиту или газовую поверхность, расстояние "А" между нижней частью вытяжки и поверхность для приготовления пищи должно составлять не менее 75 см, если электрическая не менее 65 см (Рис.4). Во время монтажных работ следует соблюдать действующие положение по отводу воздуха. Когда вытяжка используется одновременно с устройствами сжигания газа или другого топлива, в помещении должна быть надлежащая вентиляция.

Для оптимального отведения воздуха для вытяжки К 6212 С 650 LED следует использовать жесткую пластиковую трубу диаметром 120-150 мм с применением труб и фитингов.



Рис. 4



Рис. 5

### 4.1 КОМПЛЕКТ ПОСТАВКИ И ОПИСАНИЕ ПРИБОРА

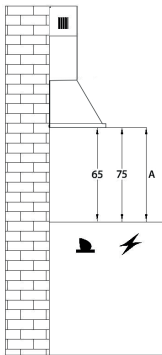
- а – Декоративный короб
- б – Панель управления
- с – Жировые фильтры
- д – Лампа освещения
- е – Корпус

#### Комплект поставки:

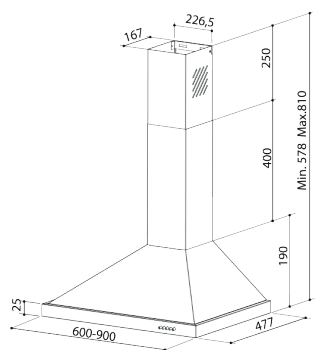
- 1 – вытяжка -1 шт
- 2 – комплект монтажный -1 шт
- 3 – вентиляционный клапан -1 шт
- 4 – гарантийное письмо -1 шт
- 5 – инструкция по эксплуатации -1 шт
- 6 – энергетическая карта -1 шт
- 7 – микрофиша -1 шт
- 8 – упаковочная коробка -1 шт
- 9 – LED лампа на 5 Вт -1 шт
- 10 – алюминиевый жировой фильтр – 2 шт

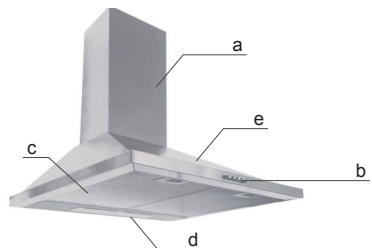

## 4.2 УСТАНОВКА ВЫТЯЖКИ

- Снимите алюминиевый жировой фильтр.
- Приложите корпус вытяжки к стене (рис. 6), сохраняя минимальное 75 см для газовых и 65 см для электрических плит между нижним краем вытяжки и поверхностью для приготовления пищи на плите (рис. 4).



Рис. 6

- Отметьте на стене расстояние отверстий для установки корпуса вытяжки.
- Сделайте отверстия в помеченных местах с помощью сверла, соответствующего диаметра с прилагаемыми дюбелями и шурупами (рис. 7)

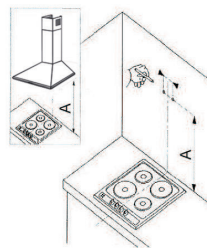

Рис. 7

После монтажа винтов в стену (рис. 7), затяните корпус вытяжки (рис. 8).

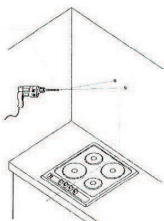

Рис. 8

## 4.3 УСТАНОВКА ДЕКОРАТИВНОГО КОРОБА

- На прикрепленной к стене вытяжке установите декоративный короб.
- Выдвиньте внутреннюю трубу на нужную высоту.
- Отметьте на стене расположение отверстий, находящихся на внешнем коробе, для верного позиционирования кронштейна (рис.9).
- Приложите кронштейн на выбранной высоте и отметьте места для отверстий.
- Сделайте отверстия в стене с помощью сверла, соответствующего диаметру дюбеля (рис. 7). Прикрепите кронштейн на выбранной высоте.
- Извлеките внешний короб и соедините винтами с кронштейном (рис. 9)

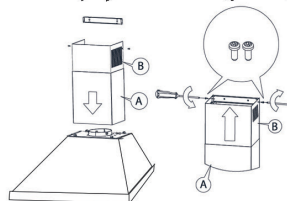

Рис. 9

#### 4.4 УСТАНОВКА АЛЮМИНИЕВОГО ВОЗДУХОВОДА

- Используйте воздуховод диаметром 120-150 мм.
- Соедините воздуховод с адаптером вытяжки. Выведите другой конец воздуховода в вентиляционную шахту (рис. 10). Убедитесь в отсутствии щелей в соединениях.

Поскольку дополнительные изгибы и локти воздуховода приводят к уменьшению потока воздуха и сносу прибора, следует максимально их избегать (рис. 11).

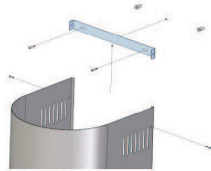

Рис. 10



Рис. 11

#### 5. ПАНЕЛЬ УПРАВЛЕНИЯ

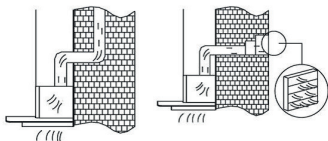
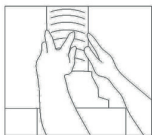
Вытяжка К 6212 С 650 LED оснащена панелью управления, состоящей из переключателя освещения и переключателя скоростей (рис.12).



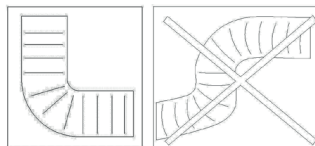



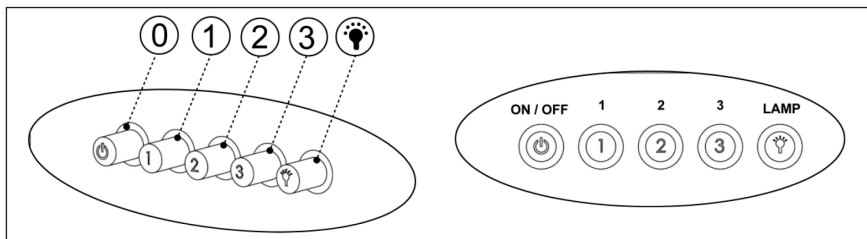

Рис. 12

-  - Включение/выключение вытяжки.
-  - Включение первого уровня вентиляции.
-  - Включение второго уровня вентиляции.
-  - Включение третьего уровня вентиляции.
-  - Включение/выключение освещение.

### Работа скоростей двигателя

Самая низкая и средняя скорости используются в нормальных условиях и при малой интенсивности испарений, самая высокая скорость применяется при высокой концентрации испарений, например, при жарке. Учитывайте это, чтобы включать вытяжку на соответствующей скорости. Это повышает эффективность работы вытяжки.

## 6. ОСВЕЩЕНИЕ

Для вытяжек серии K 6212 C 650 LED система освещения состоит из одной LED лампы мощностью в 5 Вт.

### Замена лампочек

Для замены лампочки выполните следующие шаги:

1. Отключите вытяжку от электросети.
2. Снимите алюминиевый фильтр вытяжки, нажав на замок фильтра (рис.13).
3. Удалите старую лампочку.
4. Вставьте новую лампочку той же мощности.
5. Подключите вытяжку к электросети.



Рис. 13

## 7. ОЧИСТКА И УХОД

Перед чисткой вытяжки выньте штекер из розетки. Для внешней очистки используйте влажную ткань и неагрессивное моющее средство.

Регулярное техническое обслуживание и очистка обеспечит высокую производительность и надежность вытяжки, продлевая одновременно ее срок службы. Обратите особое внимание на то, чтобы жировые фильтры и фильтры с активированным углем заменялись в соответствии с рекомендациями производителя.

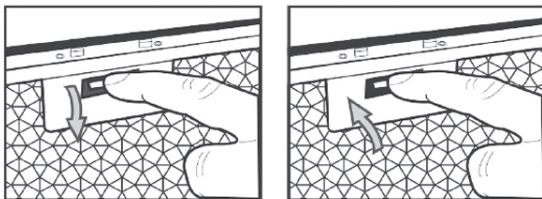
### 7.1 АЛЮМИНИЕВЫЙ ФИЛЬТР



Рис. 14



Жировой фильтр (рис.14) следует чистить в зависимости от интенсивности приготовления пищи, по крайней мере, раз в 1-2 месяца. Для очистки жирового фильтра необходимо его вынуть и промыть теплой водой со средствами, растворяющими жир, или в посудомоечной машине, при температуре 60° установив его в вертикальное положение. При очистке алюминиевого фильтра обратите внимание на то, чтобы не повредить сетку. После промывки и сушки фильтр должен быть повторно установлен в вытяжку. Убедитесь, что электронные части прибора не контактируют с водой или другими подобными веществами. Использование средств для очистки и защиты от ржавчины увеличит срок службы Вашего прибора. Когда алюминиевый фильтр чистится нерегулярно, он быстрее изнашивается, а вытяжка теряет свою производительность.

### 7.2 УГОЛЬНЫЙ ФИЛЬТР

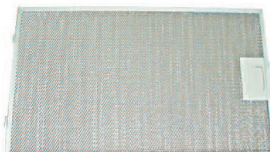
При рабочем режиме внутренней циркуляции угольный фильтр поглощает запахи, связанные с приготовлением пищи. Угольный фильтр не подходит для мытья или восстановления, его нужно менять не реже, чем раз в 3 месяца или чаще при интенсивном использовании вытяжки.

#### Замена угольного фильтра

1. Отключите вытяжку от электросети.
2. Снимите алюминиевый фильтр.
3. Снимите угольный фильтр, который находится внутри вытяжки на корпусе двигателя, вращая его против часовой стрелки.
4. Затем, повторяя все шаги по пункту 3 в обратном порядке, установите новый фильтр на корпусе турбинного двигателя и поверните его для защиты от скольжения.

 Символ  на самом изделии или на прилагаемой к нему документации указывает, что при утилизации данного изделия, с ним нельзя обращаться как с обычными бытовыми отходами. Вместо этого, его следует сдать в соответствующий пункт приемки электрического и электронного оборудования для последующей утилизации. Сдача прибора должна производиться в соответствии с местными правилами по утилизации отходов. За более подробной информацией о правилах обращения с такими изделиями, их утилизации и переработки обращайтесь в местные органы власти, в службу по утилизации отходов или в магазин, в котором Вы приобрели данное изделие.

## ПРЕДУПРЕЖДЕНИЕ!

- Ⓢ При определенных обстоятельствах электробытовой прибор может быть опасным.
- Ⓢ Не трогайте лампы, после длительного использования прибора
- Ⓢ Избегайте приготовлений легковоспламеняемых блюд под вытяжкой
- Ⓢ Если чистка и обслуживание не осуществляются в соответствии с инструкциями, существует риск возникновения пожара.
- Ⓢ Перед выполнением любых операций по техническому обслуживанию, отключите прибор от сети.
- Ⓢ Устройство не предназначено для развлечений детей.
- Ⓢ Если кабель питания поврежден, он должен быть заменен специальным шнуром или блоком, который можно приобрести у производителя или у официального представителя.
- Ⓢ Имейте в виду, что внешние части вытяжки могут сильно нагреваться во время приготовления пищи на плите или поверхности.
- Ⓢ НЕ пытайтесь ремонтировать прибор самостоятельно. Ремонтировать прибор может только уполномоченный специалист авторизованного сервисного центра.
- Ⓢ НЕ принимайте никаких действий, которые могут повредить прибор.
- Ⓢ Перед обращением в службу проверьте возможные неисправности прибора согласно таблице на странице 31. Если проблема не исчезнет, свяжитесь со своим продавцом или уполномоченным представителем, телефон которого указан в гарантийном талоне.



Производитель не несет ответственности за несоблюдение правил установки и эксплуатации, и возможные убытки из-за несоблюдения вышеуказанных инструкций.



**ВНИМАНИЕ!** После окончания срока службы прибора (10 лет), производитель не несет ответственности за безопасную эксплуатацию изделия. Дальнейшая эксплуатация может быть опасной, так как, из-за естественного старения материалов и износа составных частей увеличивается вероятность возникновения электро- и пожаро-опасных ситуаций.



**ВНИМАНИЕ!** Прибор не предназначен для использования лицами (включая детей) со сниженными физическими, сенсорными или умственными способностями или отсутствия у них жизненного опыта и знаний. А также, если они не находятся под контролем или не проинструктированы об использовании прибора, ответственным лицам за их безопасность. Дети должны находиться под контролем для недопущения игры с прибором.



В связи с тем, что конструкция вытяжки постоянно усовершенствуется, возможны незначительные отличия между конструкцией Вашей вытяжки и инструкцией по эксплуатации, которые не влияют на технические характеристики, безопасность эксплуатации и потребительские свойства.



## **COOKER HOOD**

---

**K 6212 C 650 LED**



**USER'S MANUAL**

**EN**

## Dear Customer!

Thank you for purchasing hood Perfelli! Our equipment is designed and manufactured to satisfy your expectations and will definitely decorate your kitchen.

This manual includes the technical description and contains information about installation, mounting regulations and product service.

Before you start the installation and use of the hood, please, check the contents of this manual and the rules of safety.

## CONTENTS

1. GENERAL INFORMATION	23
2. TECHNICAL SPECIFICATIONS	23
3. STARTING-UP	23
3.1 MODE SETTINGS	23
3.2 ELECTRICAL CONNECTION	24
4. INSTALLATION	25
4.1 DELIVERY PACKAGE AND HOODS DESCRIPTION	25
4.2 MOUNTING ON THE WALL	26
4.3 MOUNTING OF DECORATIVE CHIMNEYS	26
4.4 INSTALLING THE ALUMINUM PIPE	27
5. CONTROL PANEL	27
6. LIGHTING	28
7. CLEANING AND USING	28
7.1 ALUMINUM FILTER	29
7.2 CARBON FILTER	29
8. WARNINGS	30
9. PROBABLE MALFUNCTIONS	31

## 1. GENERAL INFORMATION

Before hood K 6212 C 650 LED mounting please check if the voltage and the power agree with technical data in the plate inside your hood.



**Please, hold the stamped warranty card and document which confirms your purchasing for potential claims. The warranty is not valid without this documents.**

**Manufacturer disclaims responsibility for material damage and injury caused by installation and operation that do not meet the operating instructions set forth herein.**

## 2. TECHNICAL SPECIFICATIONS

Technical data	K 6212 C 650 LED
Voltage	220-240 V - 50 Hz
Power	115 W
Motor power	110 W
Lighting power	1x5 W LED
Maximum flow	650 m <sup>3</sup> /h
Protection	Class I
Mode	under control
Noise level	47-61 db

## 3. STARTING-UP

### 3.1 MODE SETTINGS

Hood K 6212 C 650 LED can be operated in two modes:

- 1) The extraction (Pic. 2) - the air discharged from the building through the hood with ventilation pipe using rigid plastic pipe with diameter 120-150 mm using a pipes and fitting.
- 2) Recycling (Pic. 3) - Internal air circulation using carbon filter (Pic. 1).

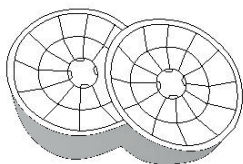

Pic. 1

For hood operation in mode recycling you have to install the carbon filter (Pic. 1). Active carbon filters must be used in order to circulate the air by filtering the environments where using a chimney is not possible. Carbon filter is not suitable for washing or regeneration, you need to change at least every 3 months or more often if heavy use of hood. Carbon filter is not include in the delivery package, you must buy it separately.

a) External exhausting

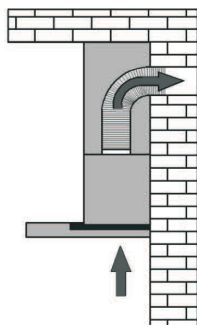

Pic. 2

b) Internal recirculation

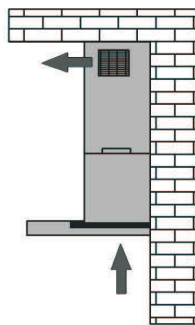

Pic. 3



**Air from the hood should not be output through the chimney, used for outputting the exhaust gases from the devices which burn gas or other fuels.**

### 3.2 ELECTRICAL CONNECTION

Before hood connection make sure that the voltage and frequency of power are matched to the indicated on the dashboard. Hood must be connected to the socket. Connecting hood without plugs directly to the network is unacceptable. Hood must be connected to the network after the installation as directed.

## 4. INSTALLATION

The cooker hood is mounted on the wall. When the installation is complete, there must be at least 65 cm clearance between the appliance and the electric stoves and 75 cm clearance between the appliance and the stoves operating with gas or other fuels (distance A) (Pic. 4).

For optimum air outlet for hood K 6212 C 650 LED use a rigid plastic pipe with a diameter of 120-150 mm.

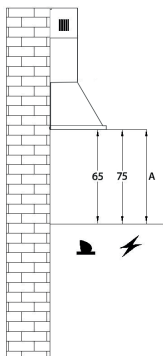

Pic. 4

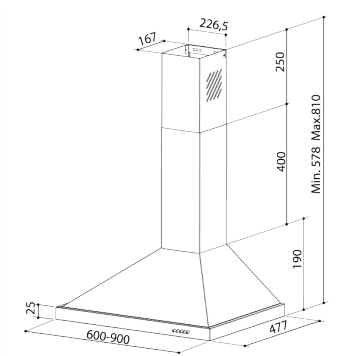

Pic. 5

### 4.1 DELIVERY PACKAGE AND HOODS DESCRIPTION

- a – Decorative casing
- b – Control panel
- c – Aluminum filter
- d – LED lamp
- e – Kitchen hood body

#### Delivery package:

- 1 – cooker hood - 1 pcs
- 2 – mounting kit - 1 pcs
- 3 – vent valve - 1 pcs
- 4 – warranty card - 1 pcs
- 5 – user's manual - 1 pcs
- 6 – energy card - 1 pcs
- 7 – product fich - 1 pcs
- 8 – packing box - 1 pcs
- 9 – LED lamp of 5 W - 1 pcs
- 10 – aluminum grease filter – 2 pcs

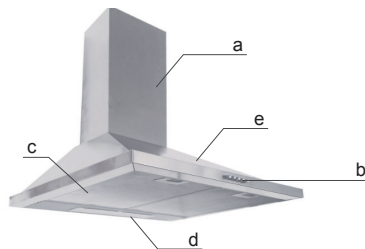

## 4.2 MOUNTING ON THE WALL

- Take out aluminium cassette filters.
- Put cooker hood to the wall minimum 75 cm above gas cooker, until 65 cm for electric cooker.
- Mark wholes on te wall to install cooker hood.
- Drill wholes inside wall using drill diameter suitable for attached screws (Pic. 7) , put doweis inside the wall and screw cooker hood to the wall (Pic.8).
- Put aluminium filters inside cooker hood.

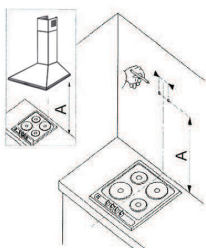

Pic. 6

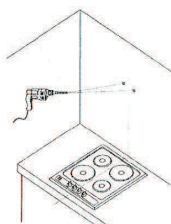

Pic. 7

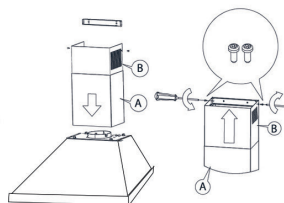

Pic. 8

## 4.3 MOUNTING OF DECORATIVE CHIMNEYS

- Put decorative chimneys on cooker hood mounted on the wall.
- Take out upper chimney for required height
- Mark wholes of inside chimney on the wall in order to put mounting element in the right position
- Put mounting element on marked height and mark mounting wholes.
- Drill wholes in the wall using drill dimension suitable for attached screws and doweis (Pic. 7). Screw mounting element to the wall on marked.
- Take out inner (upper) chimney and using screws connect with mounting element (Pic. 9).

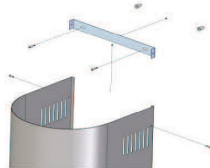

Pic. 9

#### 4.4 INSTALLING THE ALUMINUM PIPE

- Use the pipes with 120-150 mm diameter.
- Install the flexible aluminum pipe on the outlet of the cooker hood. Install the other end of the pipe to the chimney hole on the wall (Pic. 10).

Since the bends and elbows will cause reduction in air excessive and bents must be avoided elbows as much as possible (Pic. 11).

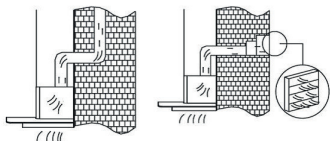

Pic. 10

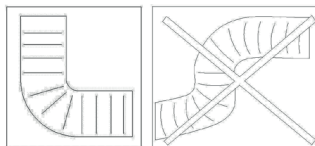



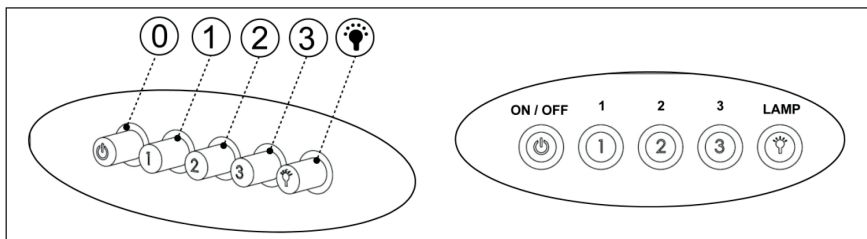

Pic. 11

#### 5. CONTROL PANEL

Hood K 6212 C 650 LED are equipped with a control panel consisting of a light switch and speed switch (pic.12).



Pic. 12

-  - On / Off.
-  - Motor runs on Level 1.
-  - Motor runs on Level 2.
-  - Motor runs on Level 3.
-  - Lamp On / Off.

## 6. LIGHTING

The hoods of series K 6212 C 650 LED lighting system may consists of one LED lamp of 5 W power.

### Replacing light bulbs

To replace the lamp, follow these steps:

1. Turn off the hood from the electricity network.
2. Remove the aluminum filter (Pic.13).
3. Remove the old bulb.
4. Insert a new bulb and replace with the same power.
5. Connect the hood to the mains.

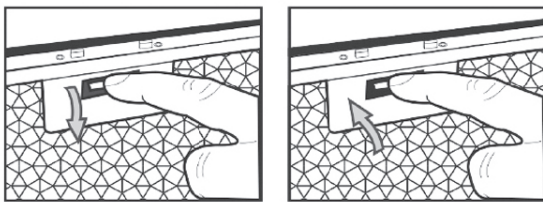

Pic. 13

## 7. CLEANING AND USING

Regular maintenance and cleaning ensure high performance and reliability and continued appliance service life. Pay special attention to the fact that the grease filter and activated carbon filters should be replaced according to the manufacturer's recommendations.

### 7.1 ALUMINUM FILTER

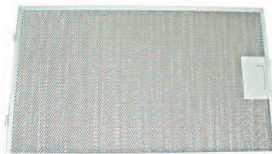

Pic. 14

Grease filter (Pic.14) should be cleaned depending on cooking intensity at least once a month or two. To clean the grease filter should be removed and washed in warm water with agents that dissolve fat or in dishwasher (setting it upright). When cleaning the aluminum filter pay attention to not to damage the grid. After washing and drying the filter should be re-installed in the hood. If the aluminum filter is not cleaned regularly it soon wears out and hood loses its performance.

### 7.2 CARBON FILTER

In operating mode of internal circulation carbon filter absorbs odors associated with cooking. Carbon filter is not suitable for washing or regeneration, you need to change at least every 3 months or more often if heavy use of hood.

#### Replacing carbon filter

1. Turn off the hood from the electricity network.
2. Remove the aluminum filter.
3. Remove the carbon filter, which is located inside the hood on the body engine, rotating it counterclockwise.
4. Then, repeating the steps from point 3 in reverse order, install a new filter on the case of turbine engine and turn it to protect against slipping.

---

The symbol  on the product or its literature indicates that **When disposing of this product may not be treated as household waste. Instead, it should be left at the appropriate point of acceptance of electric and electronic equipment for recycling. Delivery device must be in accordance with local regulations for waste disposal. For more information about treatment with such products, recovery and recycling, please contact your local authorities, household waste disposal service or shop where you purchased the product.**

---

## WARNING

- Ⓢ Under certain circumstances, the domestic appliance can be dangerous.
- Ⓢ Do not touch the lamp, after prolonged use of the appliance
- Ⓢ Avoid flammable preparation of dishes under the hood
- Ⓢ If cleaning and maintenance is carried out according to the instructions, there is a risk of fire.
- Ⓢ Before performing any maintenance operations, disconnect the device from the network.
- Ⓢ The device is not designed for the entertainment of children.
- Ⓢ If the cord is damaged, it must be replaced by a special cord or unit available from the manufacturer or an authorized representative.
- Ⓢ Keep in mind the external parts of hood can become very hot during cooking on the stove or hob.
- Ⓢ Do NOT attempt to repair your appliance in any case. The appliance must be treated only by the authorized service.
- Ⓢ Observe the following procedures before calling the service on page 31.



---

**The manufacturer is not liable for non-compliance and installations operation and possible losses due to non-compliance of the above instructions.**

---



---

**ATTENTION! After the expiration of the appliance (10 years), the manufacturer is not responsible for the safe operation of the product. Further operation can be dangerous, as through natural aging and wear of materials components increases the likelihood of electrical and fire situations.**

---



---

**ATTENTION! The device is not intended for use by persons (including children) with reduced physical, sensory or mental abilities or they have no life experience and knowledge. And, if they are not controlled or instructed on the use of the appliance by a person responsible for their safety. Children must be controlled to prevent play with the appliance.**

---



---















**Warning! Due to the fact that that the construction of the hoods constantly improving it may be slight differences between your hoods design and manual that do not affect the technical characteristics, operational safety and consumer characteristics.**

---

# МОЖЛИВІ НЕПОЛАДКИ ВИТЯЖКИ

## ВОЗМОЖНЫЕ НЕИСПРАВНОСТИ ВЫТЯЖКИ

### PROBABLE MALFUNCTIONS

									Перевірити електричні з'єднання Проверить электрические соединения Check the power connections  Перевірити чи включений мотор Проверить включен ли мотор Check the engine button  Перевірити вимикач лампи (повинен бути включеним) Проверить выключатель лампы (должен быть включен) Check the light button  Перевірити алюмінієвий фільтр (мити 1 раз в 1,5 - 2 місяці) Проверить алюминиевый фильтр (мыть 1 раз в 1,5 - 2 месяца) Check the aluminum filter (it must be washed once a two month)  Перевірити розетку (чи є в ній напруга) Проверить розетку (есть ли в ней напряжение) Check the socket (is there any tension in it)  Перевірити лампи Проверить лампы Check the lamps  Перевірити трубу виходу повітря (повинна бути тяга) Проверить трубу выхода воздуха (должна быть тяга) Check the air outlet chimney (Air outlet chimney must be open)  Перевірити вугільний фільтр (заміна 1 раз в 3 - 4 місяці) Проверить угольный фильтр (замена 1 раз в 3 - 4 месяца) Check the carbon filter (it must be replaced once a months under normal conditions)
Витяжка не працює Вытяжка не работает Cooker hood is not working									
Не горить лампа Не горит лампа Lighting lamp is not working									
Зменшилася продуктивність витяжки Уменьшилась производительность витяжки Cooker hood air suction is weak									
Витяжка працює гучніше Вытяжка работает громче Cooker hood is working louder									
В режимі рециркуляції слабо відводиться повітря В режиме рециркуляции слабо выводится воздух It is not blowing the air out									



Служба технической поддержки:

Служба технічної підтримки:

Technical support service:

**+ 38 073 217 77 77**

**0 800 217 777**

[www.perfelli.ua](http://www.perfelli.ua)