

КУХОННА ВИТЯЖКА ПОБУТОВА

T 6111 A 550

T 6612 A 1000

T 9612 A 1000

TET 6612 A 1000



ІНСТРУКЦІЯ З ЕКСПЛУАТАЦІЇ

UA

Шановний покупець!

Дякуємо Вам за придбання витяжки Perfelli! Наше обладнання розроблено і вироблено для того, щоб задовольнити Ваші очікування і, безумовно, прикрасити інтер'єр Вашої кухні.

Дана інструкція з експлуатації об'єднана з технічним описом, а також містить відомості з установки та монтажу, правила експлуатації і обслуговування виробу.

Перед тим, як приступити до монтажу і користування витяжкою, ознайомтеся, будь ласка, з вмістом даного керівництва, а також з правилами безпеки.

ЗМІСТ

1. ЗАГАЛЬНА ІНФОРМАЦІЯ	3
2. ТЕХНІЧНІ ХАРАКТЕРИСТИКИ	3
3. ВСТАНОВЛЕННЯ	3
3.1 НАЛАШТУВАННЯ РЕЖИМУ РОБОТИ ВИТЯЖКИ	3
3.2 ПІДКЛЮЧЕННЯ ДО ЕЛЕКТРИЧНОЇ МЕРЕЖІ	4
4. МОНТАЖ	5
4.1 КОМПЛЕКТУЮЧІ ДЛЯ МОНТАЖУ	5
4.2 ВСТАНОВЛЕННЯ КОРПУСУ ВИТЯЖКИ	6
4.3 ВСТАНОВЛЕННЯ ДЕКОРАТИВНОГО КОРОБУ	6
5. ПАНЕЛЬ УПРАВЛІННЯ	7
6. ОСВІТЛЕННЯ	7
7. ПУЛЬТ ДИСТАНЦІЙНОГО УПРАВЛІННЯ	8
8. ОЧИЩЕННЯ ТА КОРИСТУВАННЯ	9
8.1 АЛЮМІНІЄВИЙ ФІЛЬТР	9
8.2 ВУГЛЬНИЙ ФІЛЬТР	9

1. ЗАГАЛЬНА ІНФОРМАЦІЯ

Витяжки серій T 6111 A 550, T 6612 A 1000, T 9612 A 1000, TET 6612 A 1000 спроектовані для очищення повітря від кухонних випарів в режимі відведення (повітропроводи виводяться назовні) або в режимі поглинання (внутрішня циркуляція з використанням вугільних фільтрів). Прилад встановлюється над газовою або електричною плитою чи поверхнею, має власне освітлення і витяжний вентилятор з можливістю вибору однієї з трьох швидкостей роботи.



Будь-ласка, збережіть документ, який підтверджує покупку, разом з гарантійним талоном, підбитим печаткою, для можливої реклаमाції. Без цих документів гарантія є недійсною.

Виробник знімає з себе відповідальність за матеріальні збитки та травми, які виникли внаслідок установки та експлуатації, які не відповідають інструкції з експлуатації викладеній в цьому документі.

2. ТЕХНІЧНІ ХАРАКТЕРИСТИКИ

ТЕХНІЧНІ ДАНІ	T 6111 A 550	T 6612 A 1000 / T 9612 A 1000 / TET 6612 A 1000
Номинальна напруга	220-240 В - 50 Гц	220-240 В - 50 Гц
Загальна потужність	155 Вт	121 Вт
Потужність двигуна	85 Вт	115 Вт
Освітлення	2x35 Вт	2x3 Вт LED
Максимальна продуктивність	550 м ³ /год	1000 м ³ /год
Клас обладнання	другий	другий
Режим роботи	під контролем	під контролем
Рівень шуму	60 Дб	61 Дб

3. ВСТАНОВЛЕННЯ

3.1 НАЛАШТУВАННЯ РЕЖИМУ РОБОТИ ВИТЯЖКИ

Витяжки T 6111 A 550, T 6612 A 1000, T 9612 A 1000, TET 6612 A 1000 можуть працювати в двох режимах:

1) Відведення (мал. 2а) - повітря відводиться з будівлі через з'єднання витяжки з вентиляційною трубою за допомогою жорсткої пластикової труби діаметром 90 мм для витяжок T 6111 A 550, T 6612 A 1000, а для витяжок серії T 9612 A 1000, TET 6612 A 1000 - труби діаметром 120 мм із застосуванням відповідного перехідника або за допомогою труб і фітінгу з квадратним перетином для витяжок T 6111 A 550, T 6612 A 1000, а для витяжок серії T 9612 A 1000, TET 6612 A 1000 використовується фітінг з круглим перетином.

2) Рециркуляції (мал. 2b) - внутрішня циркуляція повітря з використанням вугільного фільтру (мал. 1).

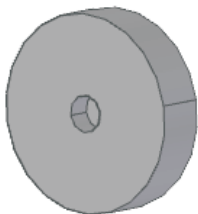

Мал. 1

При внутрішній циркуляції слід встановити вугільний фільтр (мал. 1).

Вугільний фільтр слід міняти не рідше, ніж раз в 3 місяці (в залежності від інтенсивності приготування їжі).

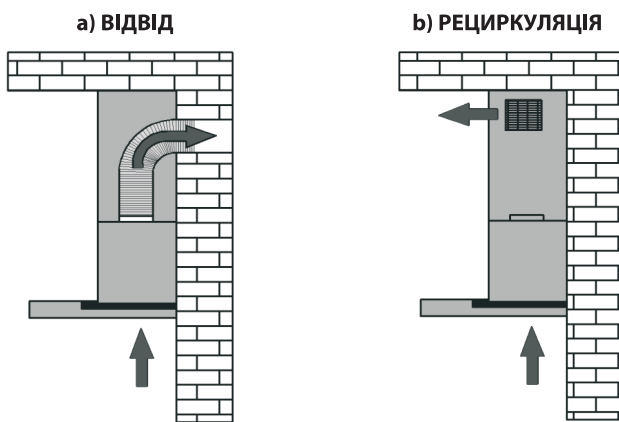

Мал. 2 (a)

Мал. 2 (b)



Повітря з витяжки не повинне виводитися в димохід, який використовується для відведення вихлопних газів з пристроїв спалювання газу або іншого палива.

3.2 ПІДКЛЮЧЕННЯ ДО ЕЛЕКТРИЧНОЇ МЕРЕЖІ

Перед підключенням витяжки до мережі переконайтеся, що напруга і частота живлення відповідають даним, зазначеним на щитку приладу. Витяжка повинна бути підключена до розетки. Підключення витяжки за відсутності вилок безпосередньо до мережі неприпустимо. Витяжку слід підключити до мережі після установки відповідно до вказівок.

4. МОНТАЖ

Якщо Ви використовуєте газову плиту чи варильну поверхню, відстань "А" між нижньою частиною витяжки та поверхнею для приготування їжі має становити не менше 65 см, якщо електрична не менше 50 см (мал. 3). Під час монтажних робіт слід дотримуватися діючих положень щодо відведення повітря. Коли витяжка використовується одночасно з пристроями спалювання газу або іншого палива, в приміщенні повинна бути належна вентиляція.

Для оптимального відведення повітря для витяжок Т 6111 А 550, Т 6612 А 1000 слід використати жорстку пластикову трубу діаметром 90 мм, а для витяжок серії Т 9612 А 1000, ТЕТ 6612 А 1000 - труби діаметром 120 мм із застосуванням відповідного перехідника або за допомогою труб і фітінгів з квадратним перетином для витяжок Т 6111 А 550, Т 6612 А 1000, а для витяжок серії Т 9612 А 1000, ТЕТ 6612 А 1000 використовується фітінг з круглим перетином.

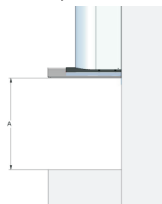

Мал. 3

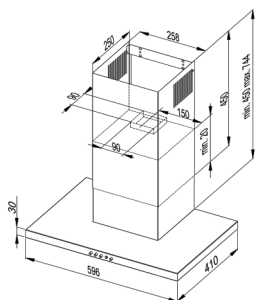

Для моделей
Т 6111 А 550, Т 6612 А 1000

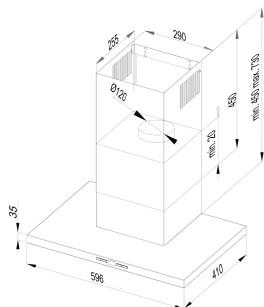

Для моделі
ТЕТ 6612 А 1000

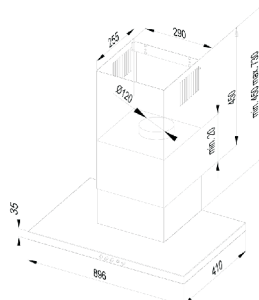

Для моделі
Т 9612 А 1000

4.1 КОМПЛЕКТУЮЧІ ДЛЯ МОНТАЖУ

- 1 - корпус витяжки
- 2 - декоративний короб
- 3 - монтажний елемент для коробів (кронштейн)
- 4 - гвинти 2xØ5x45 мм
- 5 - гвинти 4xØ8x40 мм
- 6 - гвинти 2xØ8x40 мм

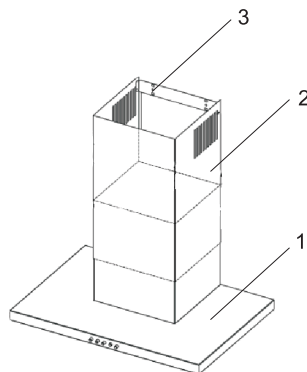
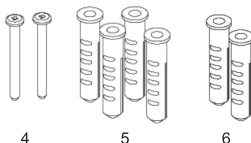

4.2 ВСТАНОВЛЕННЯ ВИТЯЖКИ

- Зніміть алюмінієвий жировий фільтр.
- Прикладіть корпус витяжки до стіни (мал. 4), зберігаючи мінімальну відстань 65 см для газових та 50 см для електричних плит між нижнім краєм витяжки та поверхнею для приготування їжі на плиті (мал. 3).

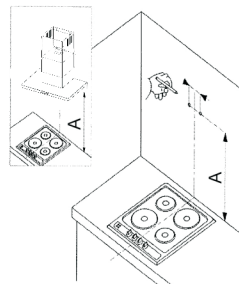

Мал. 4

- Відзначте на стіні відстань отворів для установки корпусу витяжки.
- Зробіть отвори в позначених місцях за допомогою свердла, відповідного діаметру до гвинтів (мал. 5)

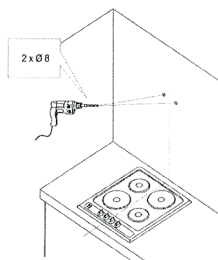

Мал. 5

Після монтажу гвинтів у стіну (мал. 5), затягніть корпус витяжки (мал. 6).

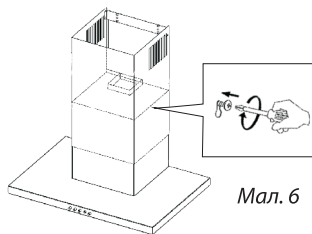

Мал. 6

4.3 ВСТАНОВЛЕННЯ ДЕКОРАТИВНОГО КОРОБУ

- На прикріпленій до стіни витяжці встановіть декоративний короб.
- Витягніть внутрішню трубу на потрібну висоту.
- Відзначте на стіні розташування отворів, що знаходяться у зовнішньому коробі, для вірного позиціонування кронштейна (мал. 7).
- Прикладіть кронштейн на обраній висоті і відзначте місця для отворів.
- Зробіть отвори в стіні за допомогою свердла, відповідного діаметру дюбеля (мал. 6). Прикріпіть кронштейн на обраній висоті.
- Витягніть зовнішній короб та з'єднайте гвинтами з кронштейном (мал. 7).

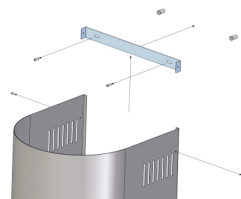

Мал. 7

5. ПАНЕЛЬ УПРАВЛІННЯ

Витяжки Т 6111 А 550, Т 6612 А 1000, Т 9612 А 1000 оснащені механічним керуванням без дисплея (мал.8).



Мал. 8



Управління (мал.8):

- А - вмикання і вимикання освітлення
- В - включення I швидкості
- С - включення II швидкості
- Д - включення III швидкості
- Е - вимкнення швидкостей

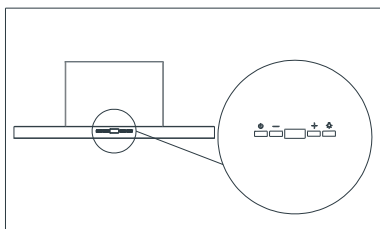
Витяжки моделі ТЕТ 6612 А 1000 оснащені електронним управлінням з дисплеєм (мал. 9)



Мал. 9

-  вмикання / вимикання двигуна витяжки
-  зменшення швидкості роботи вентилятора
-  вмикання / вимикання освітлення
-  збільшення швидкості роботи вентилятора

Робота швидкостей двигуна

Найнижча і середня швидкості використовуються в нормальних умовах і при малій інтенсивності випарів, найвища швидкість застосовується при високій концентрації випарів, наприклад, при смаженні. Врахуйте це, щоб вмикати витяжку на відповідній швидкості. Це підвищує ефективність роботи витяжки.

6. ОСВІТЛЕННЯ

Для витяжок серії Т 6111 А 550 система освітлення складається з двох галогенових лампочок потужністю в 35 Вт. Для моделей Т 6612 А 1000, Т 9612 А 1000, ТЕТ 6612 А 1000 використовуються дві світлодіодні лампочки потужністю в 3 Вт.

Заміна лампочок

Для заміни лампочки виконайте наступні кроки:

1. Вимкніть витяжку від електромережі
2. Притисніть лампочку і поверніть її приблизно на 45° проти годинникової стрілки
4. Видаліть стару лампочку
5. Вставте нову лампочку, діючи в зворотному порядку
6. Підключіть витяжку до електромережі.

7. ПУЛЬТ ДИСТАНЦІЙНОГО УПРАВЛІННЯ



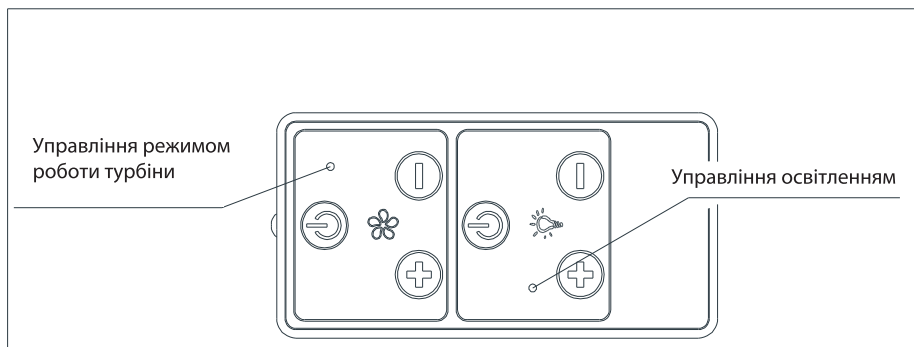

Для моделей ТЕТ 6612 А 1000 - кухонна витяжка забезпечується пультом дистанційного управління (мал. 10).



Мал. 10

Управління режимом роботи турбіни:



Для управління режимом роботи турбіни відповідає верхня частина пульта дистанційного управління, позначена символом .

Вмикання / вимикання роботи турбіни здійснюється натисканням на одну з кнопок з символом ,  або . Щоб збільшити швидкість, потрібно натиснути кнопку , або , щоб зменшити швидкість обладнання.



Управління освітленням:

Для управління освітленням відповідає нижня частина дистанційного пульта управління, позначена символом .

Вмикання / вимикання освітлення здійснюється натисканням на символ . Кнопки з символом ,  є неактивними.



8. ОЧИЩЕННЯ ТА ВИКОРИСТАННЯ

Перед чищенням витяжки витягніть штекер із розетки. Для зовнішнього очищення використовуйте вологу тканину та неагресивний миючий засіб.

Регулярне технічне обслуговування і очистка забезпечить високу продуктивність і надійність витяжки, продовжуючи одночасно її термін служби. Зверніть особливу увагу на те, щоб жирові фільтри і фільтри з активованим вугіллям замінялися відповідно до рекомендацій виробника.

8.1 АЛЮМІНІЄВИЙ ФІЛЬТР

Жировий фільтр (мал. 11) слід чистити в залежності від інтенсивності приготування їжі, принаймні, раз на місяць. Для очищення жирового фільтра необхідно його вийняти і промити теплою водою із засобами, що розчиняють жир, або в посудомийній машині, встановивши його у вертикальному положенні. При очищенні алюмінієвого фільтра зверніть увагу на те, щоб не пошкодити сітку. Після промивання і сушіння фільтр повинен бути повторно встановлений в витяжку. Коли алюмінієвий фільтр чиститься нерегулярно, він швидше зношується, а витяжка втрачає свою продуктивність.



Мал. 11

8.2 ВУГІЛЬНИЙ ФІЛЬТР

При робочому режимі внутрішньої циркуляції вугільний фільтр поглинає запахи, пов'язані з приготуванням їжі. Вугільний фільтр не підходить для миття або для регенерації, його потрібно змінювати не рідше, ніж раз в 3 місяці або частіше при інтенсивному використанні витяжки.

Заміна вугільного фільтра

1. Вимкніть витяжку від електромережі.
2. Зніміть алюмінієвий фільтр.
3. Зніміть вугільний фільтр, який знаходиться всередині витяжки на корпусі двигуна, обертаючи його проти годинникової стрілки.
4. Потім, повторюючи всі кроки з пункту 3 в зворотному порядку, встановіть новий фільтр на корпусі турбінного двигуна і поверніть його для захисту від ковзання.

Символ  на самому виробі або на доданому до нього документації вказує, що при утилізації даного виробу, з ним не можна поводитися як із побутовим сміттям. Замість цього, його необхідно повернути до відповідного пункту збору для переробки електричного та електронного устаткування для подальшої утилізації. Здача приладу повинна проводитися відповідно до місцевих правил по утилізації відходів. За більш детальною інформацією про правила поводження з такими виробами, їх утилізації та переробки звертайтеся до місцевих органів влади, до служби з утилізації відходів або в магазин, в якому Ви придбали цей виріб.

ПОПЕРЕДЖЕННЯ!

- Ⓛ При певних обставинах електропобутовий прилад може бути небезпечним.
- Ⓛ Не чіпайте лампи, після тривалого використання приладу
- Ⓛ Уникайте приготувань легкозаймистих страв під витяжкою
- Ⓛ Якщо чистка та обслуговування не здійснюються відповідно до інструкцій, існує ризик виникнення пожежі.
- Ⓛ Перед виконанням будь-яких операцій з технічного обслуговування, вимкніть прилад від мережі.
- Ⓛ Пристрій не призначений для розваг дітей.
- Ⓛ Якщо кабель живлення пошкоджений, він повинен бути замінений спеціальним шнуром або блоком, який можна придбати у виробника або у офіційного представника.
- Ⓛ Майте на увазі, що зовнішні частини витяжки можуть сильно нагріватися під час приготування їжі на плиті чи поверхні.



Виробник не несе відповідальності за недотримання правил установки і експлуатації, та можливі збитки через недотримання вищевказаних інструкцій.



УВАГА! Після закінчення терміну служби приладу (5 років), виробник не несе відповідальності за безпечну експлуатацію виробу. Подальша експлуатація може бути небезпечною, так як, через природне старіння матеріалів і зносу складових частин збільшується ймовірність виникнення електро- і пожежонебезпечних ситуацій.



УВАГА! Прилад не призначений для використання особами (включаючи дітей) зі зниженими фізичними, сенсорними або розумовими здібностями чи відсутності у них життєвого досвіду та знань. А також, якщо вони не знаходяться під контролем або не проінструктовані про використання приладу особою, відповідальною за їх безпеку. Діти повинні перебувати під контролем для недопущення гри з приладом.



У зв'язку з тим, що конструкція витяжки постійно вдосконалюється, можливі незначні розбіжності між конструкцією Вашої витяжки та інструкцією з експлуатації, які не впливають на технічні характеристики, безпеку експлуатації та споживчі властивості.



ispirazione italiana

КУХОННАЯ ВЫТЯЖКА БЫТОВАЯ

T 6111 A 550

T 6612 A 1000

T 9612 A 1000

TET 6612 A 1000



РУКОВОДСТВО ПО ЭКСПЛУАТАЦИИ

RU

Уважаемые покупатели!

Благодарим Вас за приобретение вытяжки Perfelli! Наше оборудование разработано и произведено для того, чтобы удовлетворить Ваши ожидания и, безусловно, украсить интерьер Вашей кухни.

Данная инструкция по эксплуатации объединена с техническим описанием, а также содержит сведения по установке и монтажу, правила эксплуатации и обслуживания изделия.

Перед тем, как приступить к монтажу и пользования вытяжкой, ознакомьтесь, пожалуйста, с содержанием данного руководства, а также с правилами безопасности.

СОДЕРЖАНИЕ

1. ОБЩАЯ ИНФОРМАЦИЯ	13
2. ТЕХНИЧЕСКИЕ ХАРАКТЕРИСТИКИ	13
3. УСТАНОВКА	13
3.1 НАСТРОЙКИ РЕЖИМОВ РАБОТЫ ВЫТЯЖКИ	13
3.2 ЭЛЕКТРИЧЕСКОЕ СОЕДИНЕНИЕ	14
4. МОНТАЖ	15
4.1 КОМПЛЕКТУЮЩИЕ ДЛЯ СБОРКИ	15
4.2 УСТАНОВКА КОРПУСА ВЫТЯЖКИ	16
4.3 УСТАНОВКА ДЕКОРАТИВНОГО КОРОБА	16
5. ПАНЕЛЬ УПРАВЛЕНИЯ	17
6. ОСВЕЩЕНИЕ	17
7. ПУЛЬТ ДИСТАНЦИОННОГО УПРАВЛЕНИЯ	18
8. ОЧИСТКА И УХОД	19
8.1 АЛЮМИНИЕВЫЙ ФИЛЬТР	19
8.2 УГОЛЬНЫЙ ФИЛЬТР	19

1. ОБЩАЯ ИНФОРМАЦИЯ

Вытяжки серий Т 6111 А 550, Т 6612 А 1000, Т 9612 А 1000, ТЕТ 6612 А 1000 спроектированы для очистки воздуха от кухонных испарений в режиме отвода (воздуховоды выводятся наружу) или в режиме поглощения (внутренняя циркуляция с использованием угольных фильтров). Прибор устанавливается над газовой или электрической плитой или поверхностью, имеет собственное освещение и вытяжной вентилятор с возможностью выбора одной из трех скоростей работы.



Пожалуйста, сохраните документ, подтверждающий покупку, вместе с гарантийным талоном, подбитым печатью, для возможной рекламации. Без этих документов гарантия является недействительной.

Производитель снимает с себя ответственность за материальный ущерб и травмы, которые возникли в результате установки и эксплуатации, которые не соответствуют инструкции по эксплуатации изложенной в настоящем документе.

2. ТЕХНИЧЕСКИЕ ХАРАКТЕРИСТИКИ

ТЕХНИЧЕСКИЕ ДАННЫЕ	Т 6111 А 550	Т 6612 А 1000 / Т 9612 А 1000 / ТЕТ 6612 А 1000
Номинальное напряжение	220-240 В - 50 Гц	220-240 В - 50 Гц
Общая мощность	155 Вт	121 Вт
Мощность двигателя	85 Вт	115 Вт
Освещение	2x35 Вт	2x3 Вт LED
Максимальная производительность	550 м ³ /ч	1000 м ³ /ч
Класс оборудования	второй	второй
Режим работы	под контролем	под контролем
Уровень шума	60 Дб	61 Дб

3. УСТАНОВКА

3.1 НАСТРОЙКИ РЕЖИМОВ РАБОТЫ ВЫТЯЖКИ

Вытяжки Т 6111 А 550, Т 6612 А 1000, Т 9612 А 1000, ТЕТ 6612 А 1000 могут работать в двух режимах:

1) Отведение (рис. 2а) – воздух отводится из здания через соединение вытяжки с вентиляционной трубой с помощью жесткой пластиковой трубы диаметром 90 мм для вытяжек Т 6111 А 550, Т 6612 А 1000, а для вытяжек серии Т 9612 А 1000, ТЕТ 6612 А 1000 – трубы диаметром 120 мм с применением соответствующего переходника или с помощью труб и фитингов с квадратным сечением для вытяжек Т 6111 А 550, Т 6612 А 1000, а для вытяжек серии Т 9612 А 1000, ТЕТ 6612 А 1000 используется фитинг с круглым сечением.

2) Рециркуляции (рис. 2b) - внутренняя циркуляция воздуха с использованием угольного фильтра (рис. 1).



Рис. 1

При внутренней циркуляции следует установить угольный фильтр (рис. 1).

Угольный фильтр следует менять не реже, чем раз в 3 месяца (в зависимости от интенсивности приготовления пищи).

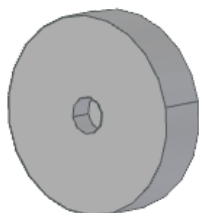

Рис. 2 (а)



Рис. 2 (б)

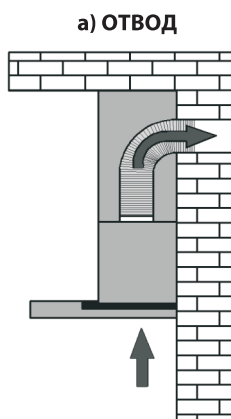

Воздух из вытяжки не должен выводиться в дымоход, используемый для отведения выхлопных газов из устройств сжигания газа или другого топлива.

3.2 ЭЛЕКТРИЧЕСКОЕ СОЕДИНЕНИЕ

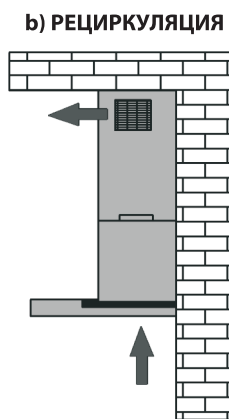
Перед подключением вытяжки к сети убедитесь, что напряжение и частота питания соответствует данным, указанным на щитке прибора. Вытяжка должна быть подключена к розетке. Подключение вытяжки при отсутствии вилки непосредственно к сети недопустимо. Вытяжку следует подключить к сети после установки в соответствии с указаниями.

4. МОНТАЖ

Если Вы используете газовую плиту или газовую поверхность, расстояние “А” между нижней частью вытяжки и поверхность для приготовления пищи должно составлять не менее 65 см, если электрическая не менее 50 см (Рис.3). Во время монтажных работ следует соблюдать действующие положения по отводу воздуха. Когда вытяжка используется одновременно с устройствами сжигания газа или другого топлива, в помещении должна быть надлежащая вентиляция.

Для оптимального отведения воздуха для вытяжки Т 6111 А 550, Т 6612 А 1000 следует использовать жесткую пластиковую трубу диаметром 90 мм, а для вытяжек серии Т 9612 А 1000, ТЕТ 6612 А 1000 - трубы диаметром 120 мм с применением соответствующего переходника или с помощью труб и фитингов с квадратным сечением для вытяжек Т 6111 А 550, Т 6612 А 1000, а для вытяжек серии Т 9612 А 1000, ТЕТ 6612 А 1000 используется фитинг с круглым сечением.



Рис. 3



Для моделей
Т 6111 А 550, Т 6612 А 1000

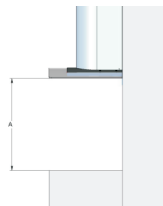
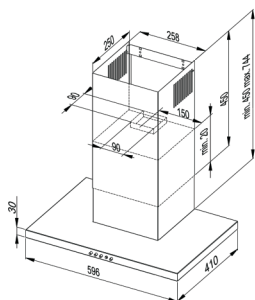
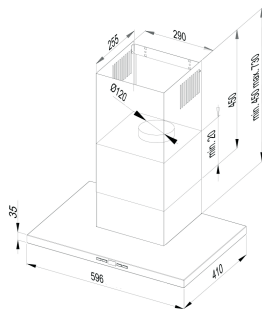

Для модели
ТЕТ 6612 А 1000

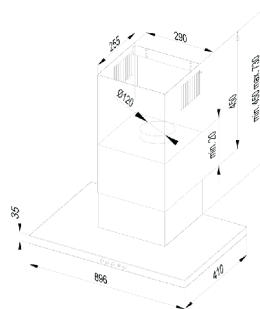

Для модели
Т 9612 А 1000

4.1 КОМПЛЕКТУЮЩИЕ ДЛЯ МОНТАЖА

- 1 - корпус вытяжки
- 2 - декоративный короб
- 3 - монтажный элемент для коробов (кронштейн)
- 4 - винты 2xØ5x45 мм
- 5 - винты 4xØ8x40 мм
- 6 - винты 2xØ8x40 мм

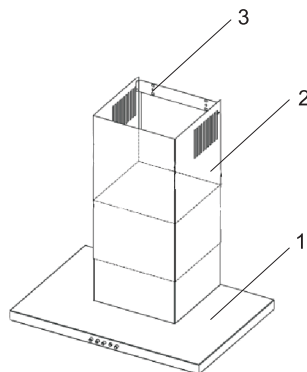
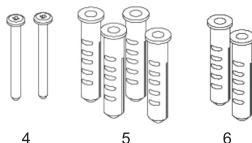

4.2 УСТАНОВКА ВЫТЯЖКИ

- Снимите алюминиевый жировой фильтр.
- Приложите корпус вытяжки к стене (рис. 4), сохраняя минимальное 65 см для газовых и 50 см для электрических плит между нижним краем вытяжки и поверхностью для приготовления пищи на плите (рис. 3).



Рис. 4

- Отметьте на стене расстояние отверстий для установки корпуса вытяжки.
- Сделайте отверстия в помеченных местах с помощью сверла, соответствующего диаметру прилагаемых дюбелей с шурупами (рис. 5)

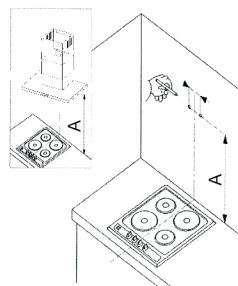

Рис. 5

После монтажа винтов в стену (рис. 5), затяните корпус вытяжки (рис. 6).

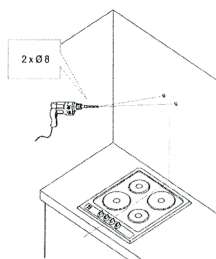

Рис. 6

4.3 УСТАНОВКА ДЕКОРАТИВНОГО КОРОБА

- На прикрепленной к стене вытяжке установите декоративный короб.
- Выдвиньте внутреннюю трубу на нужную высоту.
- Отметьте на стене расположение отверстий, находящихся на внешнем коробе, для верного позиционирования кронштейна (рис.7).
- Приложите кронштейн на выбранной высоте и отметьте места для отверстий.
- Сделайте отверстия в стене с помощью сверла, соответствующего диаметру дюбеля (рис. 6). Прикрепите кронштейн на выбранной высоте.
- Извлеките внешний короб и соедините винтами с кронштейном (рис. 7)

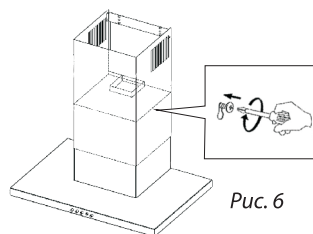

Рис. 7

5. ПАНЕЛЬ УПРАВЛЕНИЯ

Вытяжки T 6111 A 550, T 6612 A 1000, T 9612 A 1000 оснащены механическим управлением без дисплея (рис. 8)

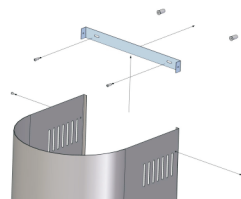

Рис. 8

Управление (рис.8):

- A - включение и выключение освещения
- B - включение I скорости
- C - включение II скорости
- D - включение III скорости
- E - выключение скоростей

Вытяжки модели TET 6612 A 1000 оснащены электронным управлением с дисплеем (рис. 9)



Рис. 9

- включение/выключение мотора вытяжки
- уменьшение скорости работы вентилятора
- включение/выключение освещения
- увеличение скорости работы вентилятора

Работа скоростей двигателя

Самая низкая и средняя скорости используются в нормальных условиях и при малой интенсивности испарений, самая высокая скорость применяется при высокой концентрации испарений, например, при жарке. Учитывайте это, чтобы включать вытяжку на соответствующей скорости. Это повышает эффективность работы вытяжки.

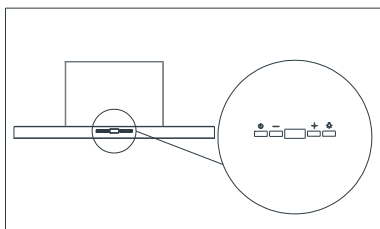
6. ОСВЕЩЕНИЕ

Для вытяжек серии T 6111 A 550 система освещения состоит из двух галогеновых лампочек мощностью в 35 Вт. Для моделей T 6612 A 1000, T 9612 A 1000, TET 6612 A 1000 используются две светодиодные лампочки мощностью в 3 Вт.

Замена лампочек

Для замены лампочки выполните следующие шаги:

1. Выключите вытяжку от электросети
2. Прижмите лампочку и поверните ее примерно на 45° против часовой стрелки
4. Удалите старую лампочку
5. Вставьте новую лампочку, действуя в обратном порядке
6. Подключите вытяжку к электросети.

7. ПУЛЬТ ДИСТАНЦИОННОГО УПРАВЛЕНИЯ

Для моделей ТЕТ 6612 А 1000 - кухонная вытяжка снабжается пультом дистанционного управления (рис. 10).







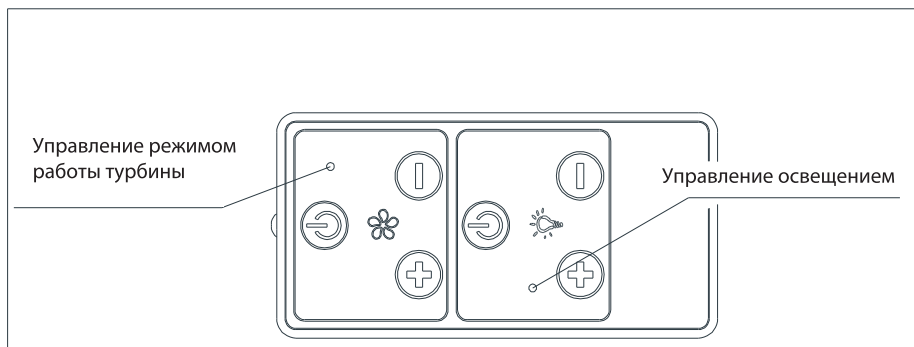

Рис. 10

Управление режимом работы турбины:



Для управления режимом работы турбины соответствует верхняя часть пульта дистанционного управления, помечена символом .

Включение / выключение работы турбины осуществляется нажатием на одну из кнопок с символом ,  или . Чтоб увеличить скорость, нужно нажать кнопку , или , чтоб уменьшить скорость вытяжки.



Управление освещением:

Для управления освещением соответствует нижняя часть дистанционного пульта управления, помечена символом .

Включение / выключение освещения осуществляется нажатием на символ . Кнопки с символом ,  являются неактивными.



8. ОЧИСТКА И УХОД

Перед чисткой вытяжки вытяните штекер из розетки. Для внешней очистки используйте влажную ткань и неагрессивное моющее средство.

Регулярное техническое обслуживание и очистка обеспечит высокую производительность и надежность вытяжки, продлевая одновременно ее срок службы. Обратите особое внимание на то, чтобы жировые фильтры и фильтры с активированным углем заменялись в соответствии с рекомендациями производителя.

8.1 АЛЮМИНИЕВЫЙ ФИЛЬТР



Рис. 11

Жировой фильтр (рис.11) следует чистить в зависимости от интенсивности приготовления пищи, по крайней мере, раз в месяц. Для очистки жирового фильтра необходимо его вынуть и промыть теплой водой со средствами, растворяющими жир, или в посудомоечной машине, установив его в вертикальное положение. При очистке алюминиевого фильтра обратите внимание на то, чтобы не повредить сетку. После промывки и сушки фильтр должен быть повторно установлен в вытяжку. Когда алюминиевый фильтр чистится нерегулярно, он быстрее изнашивается, а вытяжка теряет свою производительность.

8.2 УГОЛЬНЫЙ ФИЛЬТР

При рабочем режиме внутренней циркуляции угольный фильтр поглощает запахи, связанные с приготовлением пищи. Угольный фильтр не подходит для мытья или восстановления, его нужно менять не реже, чем раз в 3 месяца или чаще при интенсивном использовании вытяжки.

Замена угольного фильтра

1. Отключите вытяжку от электросети.
2. Снимите алюминиевый фильтр.
3. Снимите угольный фильтр, который находится внутри вытяжки на корпусе двигателя, вращая его против часовой стрелки.
4. Затем, повторяя все шаги по пункту 3 в обратном порядке, установите новый фильтр на корпусе турбинного двигателя и поверните его для защиты от скольжения.

Символ  на самом изделии или на прилагаемой к нему документации указывает, что при утилизации данного изделия, с ним нельзя обращаться как с обычными бытовыми отходами. Вместо этого, его следует сдать в соответствующий пункт приемки электрического и электронного оборудования для последующей утилизации. Сдача прибора должна производиться в соответствии с местными правилами по утилизации отходов. За более подробной информацией о правилах обращения с такими изделиями, их утилизации и переработки обращайтесь в местные органы власти, в службу по утилизации отходов или в магазин, в котором Вы приобрели данное изделие.

ПРЕДУПРЕЖДЕНИЕ!

- Ⓛ При определенных обстоятельствах электробытовой прибор может быть опасным.
- Ⓛ Не трогайте лампы, после длительного использования прибора
- Ⓛ Избегайте приготовлений легковоспламеняемых блюд под вытяжкой
- Ⓛ Если чистка и обслуживание не осуществляются в соответствии с инструкциями, существует риск возникновения пожара.
- Ⓛ Перед выполнением любых операций по техническому обслуживанию, отключите прибор от сети.
- Ⓛ Устройство не предназначено для развлечений детей.
- Ⓛ Если кабель питания поврежден, он должен быть заменен специальным шнуром или блоком, который можно приобрести у производителя или у официального представителя.
- Ⓛ Имейте в виду, что внешние части вытяжки могут сильно нагреваться во время приготовления пищи на плите или поверхности.



Производитель не несет ответственности за несоблюдение правил установки и эксплуатации, и возможные убытки из-за несоблюдения вышеуказанных инструкций.



ВНИМАНИЕ! После окончания срока службы прибора (5 лет), производитель не несет ответственности за безопасную эксплуатацию изделия. Дальнейшая эксплуатация может быть опасной, так как, из-за естественного старения материалов и износа составных частей увеличивается вероятность возникновения электро- и пожароопасных ситуаций.



ВНИМАНИЕ! Прибор не предназначен для использования лицами (включая детей) со сниженными физическими, сенсорными или умственными способностями или отсутствия у них жизненного опыта и знаний. А также, если они не находятся под контролем или не проинструктированы об использовании прибора, ответственным лицам за их безопасность. Дети должны находиться под контролем для недопущения игры с прибором.



В связи с тем, что конструкция вытяжки постоянно совершенствуется, возможны незначительные отличия между конструкцией Вашей вытяжки и инструкцией по эксплуатации, которые не влияют на технические характеристики, безопасность эксплуатации и потребительские свойства.

COOKER HOOD

T 6111 A 550

T 6612 A 1000

T 9612 A 1000

TET 6612 A 1000



USER'S MANUAL

EN

Dear Customer!

Thank you for purchasing hood Perfelli! Our equipment is designed and manufactured to satisfy your expectations and will definitely decorate your kitchen.

This manual includes the technical description and contains information about installation, mounting regulations and product service.

Before you start the installation and use of the hood, please, check the contents of this manual and the rules of safety.

CONTENTS

1. GENERAL INFORMATION	23
2. TECHNICAL SPECIFICATIONS	23
3. STARTING-UP	23
3.1 MODE SETTINGS	23
3.2 ELECTRICAL CONNECTION	24
4. INSTALLATION	25
4.1 PARTS OF COOKER HOOD	25
4.2 MOUNTING ON THE WALL	26
4.3 MOUNTING OF DECORATIVE CHIMNEYS	26
5. CONTROL PANEL	27
6. LIGHTING	27
7. REMOTE CONTROL	28
8. CLEANING AND USING	29
8.1 ALUMINUM FILTER	29
8.2 CARBON FILTER	29

1. GENERAL INFORMATION

Before hood T 6111 A 550, T 6612 A 1000, T 9612 A 1000, TET 6612 A 1000 mounting please check if the voltage and the power agree with technical data in the plate inside your hood.



Please, hold the stamped warranty card and document which confirms your purchasing for potential claims. The warranty is not valid without this documents.

Manufacturer disclaims responsibility for material damage and injury caused by installation and operation that do not meet the operating instructions set forth herein.

2. TECHNICAL SPECIFICATIONS

	T 6111 A 550	T 6612 A 1000 / T 9612 A 1000 / TET 6612 A 1000
Voltage	220-240 V - 50 Hz	220-240 V - 50 Hz
Power	155 W	121 W
Motor power	85 W	115 W
Halogen lighting power	2x35 W	2x3 W LED
Maximum flow	550 m ³ /h	1000 m ³ /h
Protection	Class II	Class II
Mode	under control	under control
Noise level	60 db	61 db

3. STARTING-UP

3.1 MODE SETTINGS

Hoods T 6111 A 550, T 6612 A 1000, T 9612 A 1000, TET 6612 A 1000 can be operated in two modes:

1) The extraction (Pic.2a) – the air discharged from the building through the hood with ventilation pipe using rigid plastic pipe with a diameter of 90 mm for hoods T 6111 A 550, T 6612 A 1000, and for hoods of series - T 9612 A 1000, TET 6612 A 1000 pipe with diameter 120 mm using an appropriate adapter or via pipes and fitting with a square cross-section T 6111 A550, T 6612 A 1000, and for hoods of series T 9612 A 1000, TET 6612 A 1000 using the fitting with round cross-section.

2) Recycling (Pic. 2b) - Internal air circulation using carbon filter (Pic. 1).

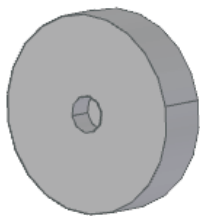

Pic. 1

For internal circulation the carbon filter should be installed (Pic. 1). Carbon filter should be changed at least every 3 months (depending on cooking intensity).

a) External exhausting

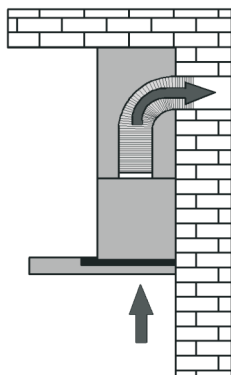

b) Internal recirculation

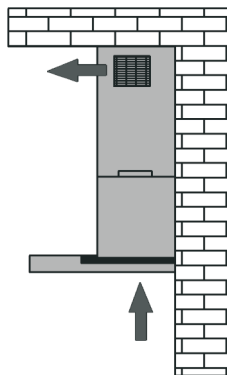

Pic. 2



Air from the hood should not be output through the chimney, used for outputting the exhaust gases from the devices which burn gas or other fuels.

3.2 ELECTRICAL CONNECTION

Before hood connection make sure that the voltage and frequency of power are matched to the indicated on the dashboard. Hood must be connected to the socket. Connecting hood without plugs directly to the network is unacceptable. Hood must be connected to the network after the installation as directed.

4. INSTALLATION

If you use a gas stove or hob distance "A" between the lower part and surface for food preparation must be not less than 65 cm, if you use an electric stove or hob distance must be not less 50 cm (Pic. 3). During the installation work should follow the existing provisions on air outlet. When the hood is used together with the devices burning gas or other fuels, the premises must be properly ventilated.

For optimum air outlet for hood T 6111 A 550, T 6612 A 1000 use a rigid plastic pipe with a diametr of 90 mm, and for hoods of series - T 9612 A 1000, TET 6612 A 1000 pipe with diametr 120 mm using an appropriate adapter or via pipes and fitting with a square cross-section T 6111 A 550, T 6612 A 1000, and for hoods of series T 9612 A 1000, TET 6612 A 1000 using the fitting with round cross-section.

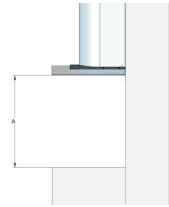

Pic. 3

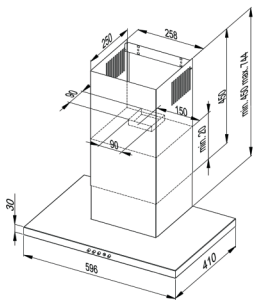

For models
T 6111 A 550, T 6612 A 1000

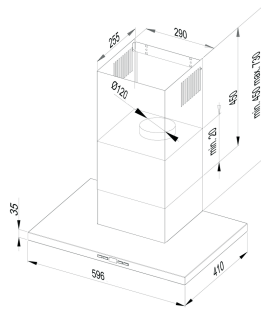

For model
TET 6612 A 1000

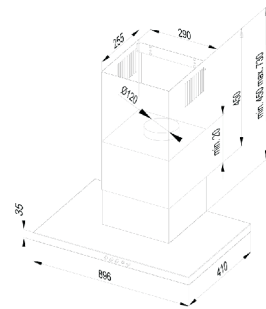

For model
T 9612 A 1000

4.1 PARTS OF COOKER HOOD

- 1 - cooker hood
- 2 - decorative chimney
- 3 - mounting element for chimney
- 4 - screws 2xØ5x45 mm
- 5 - screws 4xØ8x40 mm
- 6 - screws 2xØ8x40 mm

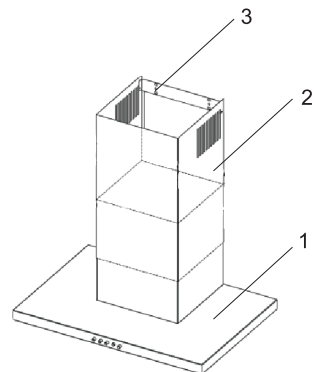
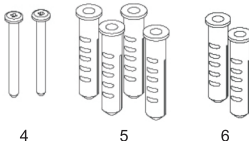

4.2 MOUNTING ON THE WALL

- Take out aluminium cassette filters.
- Put cooker hood to the wall minimum 65 cm above gas cooker, until 50 cm for electric cooker.
- Mark 2 wholes on te wall to install cooker hood.
- Drill 2 wholes inside wall using drill diameter suitable for attached screws (Pic. 5) , put doweis inside the wall and screw cooker hood to the wall (Pic.6).
- Put aluminium filters inside cooker hood.

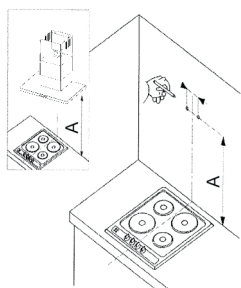

Pic. 4

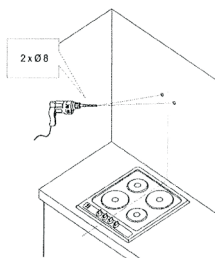

Pic. 5

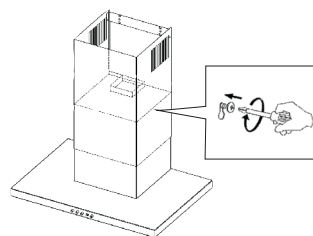

Pic. 6

4.3 MOUNTING OF DECORATIVE CHIMNEYS

- Put decorative chimneys on cooker hood mounted on the wall.
- Take out upper chimney for required height
- Mark 2 wholes of inside chimney on the wall in order to put mounting element in the right position
- Put mounting element on marked height and mark mounting wholes.
- Drill 2 wholes in the wall using drill dimension suitable for attached screws and doweis . Screw mounting element to the wall on marked
- Take out inner (upper) chimney and using screws connect with mounting element (Pic. 7).

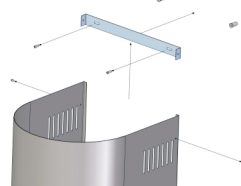

Pic. 7

5. CONTROL PANEL

Hoods A 550 T 6111, T 6612 A 1000, T 9612 A 1000 is equipped with a mechanical control without display (Pic. 8).



Pic. 8

- A – turn on/off the light
- B – 1 speed of motor
- C – 2 speed of motor
- D – 3 speed of motor
- E – turn off the motor

Hoods of model TET 6612 A 1000 is equipped with an electronically control display (Pic. 9).

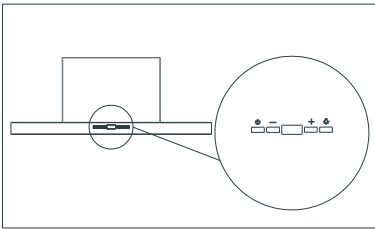

Pic. 9

- turn on/off a motor of hood
- decrease the speed a fan of hood
- turn on /off the light
- increase the speed a fan of hood

Engine speeds

The lowest and the average speeds are used under normal conditions and at low intensity exhalations, the highest rate is used in high concentrations of vapors such as frying. Consider this to turn on the relevant hood speed. It increases the efficiency of hood.

6. LIGHTING

The hoods of series T 6111 A 550 lighting system may consists of two halogen bulbs of 35 W power. For models T 6612 A 1000, T 9612 A 1000, TET 6612 A 1000 uses two 3 W LED bulb.

Replacing light bulbs

To replace the halogen bulb, follow these steps:

1. Turn off the hood from the electricity network.
2. Turn the bulb about 45 ° CCW.
4. Remove the old bulb.
5. Insert a new bulb, acting in reverse order.
6. Connect the hood to the mains.

7. REMOTE CONTROL



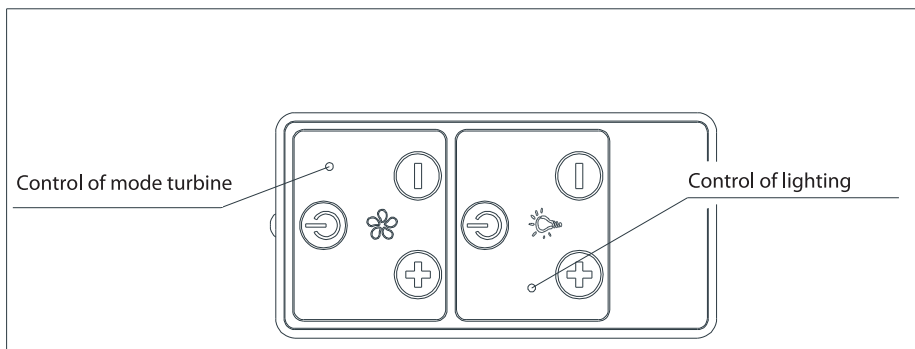

For models TET 6612 A 1000 - cooker hoods is supplied with a remote control (Pic. 10).



Pic. 10

Control of mode turbine:

The control of mode turbine corresponds to the upper part of the remote control are marked with symbol .

Turn on / off turbine by pressing one of the buttons with symbol ,  or . To increase the speed, you need to press , or  to reduce the speed of the equipment.



Control of lighting:

For lighting control corresponds to the lower part of the remote control and marked with symbol .

Turn on / off lighting by pressing the symbol . Buttons of symbol ,  are inactive.



8. CLEANING AND USING

Regular maintenance and cleaning ensure high performance and reliability and continued appliance service life. Pay special attention to the fact that the grease filter and activated carbon filters should be replaced according to the manufacturer's recommendations.

8.1 ALUMINUM FILTER



Pic. 11

Grease filter (Pic.11) should be cleaned depending on cooking intensity at least once a month. To clean the grease filter should be removed and washed in warm water with agents that dissolve fat or in dishwasher (setting it upright). When cleaning the aluminum filter pay attention to not to damage the grid. After washing and drying the filter should be re-installed in the hood. If the aluminum filter is not cleaned regularly it soon wears out and hood loses its performance.

8.2 CARBON FILTER

In operating mode of internal circulation carbon filter absorbs odors associated with cooking. Carbon filter is not suitable for washing or regeneration, you need to change at least every 3 months or more often if heavy use of hood.

Replacing carbon filter

1. Turn off the hood from the electricity network.
2. Remove the aluminum filter.
3. Remove the carbon filter, which is located inside the hood on the body engine, rotating it counterclockwise.
4. Then, repeating the steps from point 3 in reverse order, install a new filter on the case of turbine engine and turn it to protect against slipping.

The symbol  on the product or its literature indicates that When disposing of this product may not be treated as household waste. Instead, it should be left at the appropriate point of acceptance of electric and electronic equipment for recycling. Delivery device must be in accordance with local regulations for waste disposal. For more information about treatment with such products, recovery and recycling, please contact your local authorities, household waste disposal service or shop where you purchased the product.

WARNING

- ① Under certain circumstances, the domestic appliance can be dangerous.
- ① Do not touch the lamp, after prolonged use of the appliance
- ① Avoid flammable preparation of dishes under the hood
- ① If cleaning and maintenance is carried out according to the instructions, there is a risk of fire.
- ① Before performing any maintenance operations, disconnect the device from the network.
- ① The device is not designed for the entertainment of children.
- ① If the cord is damaged, it must be replaced by a special cord or unit available from the manufacturer or an authorized representative.
- ① Keep in mind the external parts of hood can become very hot during cooking on the stove or hob.



The manufacturer is not liable for non-compliance and installations operation and possible losses due to non-compliance of the above instructions.



ATTENTION! After the expiration of the appliance (5 years), the manufacturer is not responsible for the safe operation of the product. Further operation can be dangerous, as through natural aging and wear of materials components increases the likelihood of electrical and fire situations.



ATTENTION! The device is not intended for use by persons (including children) with reduced physical, sensory or mental abilities or they have no life experience and knowledge. And, if they are not controlled or instructed on the use of the appliance by a person responsible for their safety. Children must be controlled to prevent play with the appliance.



Warning! Due to the fact that that the construction of the hoods constantly improving it may be slight differences between your hoods design and manual that do not affect the technical characteristics, operational safety and consumer characteristics.
